

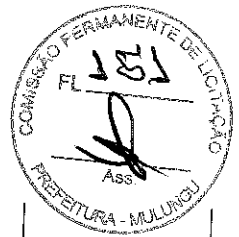

À PREFEITURA MUNICIPAL DE MULUNGU - CE

EDITAL DE PREGÃO ELETRÔNICO Nº 002/2019.

ITEM	DESCRIÇÃO	MARCA/FABRICANTE	MODELO	ORIGEM	QUANTIDADE	VALOR UNITÁRIO	VALOR TOTAL
4	DESCRIÇÃO CONFORME ANEXO I	ALFRS	ALF CG 01	NACIONAL	20	R\$ 180,00	R\$ 3.600,00
5	DESCRIÇÃO CONFORME ANEXO I	ALFRS	ALF CF E	NACIONAL	15	R\$ 100,00	R\$ 1.500,00
16	DESCRIÇÃO CONFORME ANEXO I	ALFRS	ALF NI 01C	NACIONAL	1	R\$ 350,00	R\$ 350,00
21	DESCRIÇÃO CONFORME ANEXO I	ALFRS	ALF-MEG I 03	NACIONAL	2	R\$ 1.200,00	R\$ 2.400,00
33	DESCRIÇÃO CONFORME ANEXO I	ALFRS	ALF SSB	NACIONAL	2	R\$ 380,00	R\$ 760,00
37	DESCRIÇÃO CONFORME ANEXO I	ALFRS	ALF FRA	NACIONAL	1	R\$ 700,00	R\$ 700,00
58	DESCRIÇÃO CONFORME ANEXO I	ALFRS	ALF BP 01MM	NACIONAL	1	R\$ 1.800,00	R\$ 1.800,00
59	DESCRIÇÃO CONFORME ANEXO I	ALFRS	ALF B01	NACIONAL	2	R\$ 200,00	R\$ 400,00
60	DESCRIÇÃO CONFORME ANEXO I	ALFRS	ALF CG 006	NACIONAL	5	R\$ 210,00	R\$ 1.050,00
61	DESCRIÇÃO CONFORME ANEXO I	ALFRS	ALF CF E	NACIONAL	17	R\$ 100,00	R\$ 1.700,00
62	DESCRIÇÃO CONFORME ANEXO I	ALFRS	ALF CC I	NACIONAL	2	R\$ 700,00	R\$ 1.400,00
68	DESCRIÇÃO CONFORME ANEXO I	ALFRS	ALF E2D	NACIONAL	2	R\$ 180,00	R\$ 360,00
74	DESCRIÇÃO CONFORME ANEXO I	ALFRS	ALF FRA	NACIONAL	2	R\$ 600,00	R\$ 1.200,00
79	DESCRIÇÃO CONFORME ANEXO I	ALFRS	ALF L4Q PP	NACIONAL	1	R\$ 400,00	R\$ 400,00
80	DESCRIÇÃO CONFORME ANEXO I	ALFRS	ALF L5Q PP	NACIONAL	9	R\$ 500,00	R\$ 4.500,00
81	DESCRIÇÃO CONFORME ANEXO I	ALFRS	ALF ME 03G	NACIONAL	7	R\$ 350,00	R\$ 2.450,00
82	DESCRIÇÃO CONFORME ANEXO I	ALFRS	ALF ME 03G/L	NACIONAL	2	R\$ 400,00	R\$ 800,00
83	DESCRIÇÃO CONFORME ANEXO I	ALFRS	ALF ME SG/L	NACIONAL	1	R\$ 370,00	R\$ 370,00



84	DESCRIÇÃO CONFORME ANEXO I	ALFRS	ALF-MEC I 03	NACIONAL	1	R\$ 2.000,00	R\$ 2.000,00
85	DESCRIÇÃO CONFORME ANEXO I	ALFRS	ALF-MEC AC02	NACIONAL	3	R\$ 2.100,00	R\$ 6.300,00
86	DESCRIÇÃO CONFORME ANEXO I	ALFRS	ALF MMI	NACIONAL	1	R\$ 600,00	R\$ 600,00
87	DESCRIÇÃO CONFORME ANEXO I	ALFRS	ALF-MEG I03	NACIONAL	1	R\$ 1.200,00	R\$ 1.200,00
89	DESCRIÇÃO CONFORME ANEXO I	ALFRS	ALF NI 01C	NACIONAL	4	R\$ 400,00	R\$ 1.600,00
96	DESCRIÇÃO CONFORME ANEXO I	ALFRS	ALF SSB	NACIONAL	1	R\$ 150,00	R\$ 150,00
100	DESCRIÇÃO CONFORME ANEXO I	ALFRS	ALF CF E	NACIONAL	11	R\$ 90,00	R\$ 990,00
101	DESCRIÇÃO CONFORME ANEXO I	ALFRS	ALF MI 001	NACIONAL	1	R\$ 150,00	R\$ 150,00
102	DESCRIÇÃO CONFORME ANEXO I	ALFRS	ALF ME 03G	NACIONAL	1	R\$ 360,00	R\$ 360,00
VALOR TOTAL DA PROPOSTA							R\$ 39.090,00

VALOR TOTAL DA PROPOSTA: Trinta e nove mil e noventa reais.

ANEXO I

ITEM	DESCRIÇÃO TÉCNICA
04	CADEIRA EM AÇO, RODIZIO, ASSENTO / ENCOSTO ESTOFADO. GARANTIA: CONFORME EDITAL
05	CADEIRA EM AÇO, S/ RODIZIO, S/ BRAÇO -ASSENTO /ENCOSTO ESTOFADO. GARANTIA: CONFORME EDITAL
06	CADEIRA EM AÇO S/ RODIZIO S/ BRAÇO -ASSENTO POLIPROPILENO. GARANTIA: CONFORME EDITAL
16	NEGATOSCOPIO. GARANTIA: CONFORME EDITAL
21	Mesa Ginecológica: Aço Inoxidável / Posição do Leito móvel.. GARANTIA: CONFORME EDITAL
24	Mesa para Impressora: Aço/ Ferro Pintado/ dimensões mínimo de 50x40x70 cm / Tampo Madeira/ MDP/MDF/Similar.. GARANTIA: CONFORME EDITAL
33	SUPORTE DE SORO. GARANTIA: CONFORME EDITAL
37	Foco Refletor Ambulatorial: Iluminação Led / Haste flexível.. GARANTIA: CONFORME EDITAL
57	Biombo: Aço Inoxidável / Rodízios / Tamanho duplo..

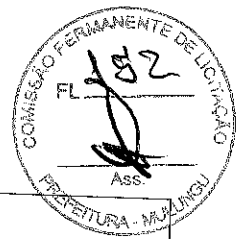

	GARANTIA: CONFORME EDITAL
58	BIOMBO PLUMBIFERO.
	GARANTIA: CONFORME EDITAL
59	Braçadeira para Injeção: Aço Inoxidável/ Apoio do Braço / Pedestal altura regulável..
	GARANTIA: CONFORME EDITAL
60	CADEIRA EM AÇO, C/ RODIZIO, C/ BRAÇO C/ REGULAGEM - ASSENTO /ENCOSTO ESTOFADO.
	GARANTIA: CONFORME EDITAL
61	CADEIRA EM AÇO, S/ RODIZIO, S/ BRAÇO -ASSENTO /ENCOSTO ESTOFADO.
	GARANTIA: CONFORME EDITAL
62	Carro de Curativos: Aço Inoxidável / Acessórios Balde e Bacia..
	GARANTIA: CONFORME EDITAL
68	ESCADA COM DOIS DEGRAUS.
	GARANTIA: CONFORME EDITAL
74	Foco Refletor Ambulatorial: Iluminação Led / Haste flexível..
	GARANTIA: CONFORME EDITAL
79	LONGARINA 4 LUGARES
	GARANTIA: CONFORME EDITAL
80	LONGARINA 5 LUGARES.
	GARANTIA: CONFORME EDITAL
81	MESA DE ESCRITORIO EM AÇO DE 03 A 04 GAVETAS.
	GARANTIA: CONFORME EDITAL
82	MESA DE ESCRITORIO EM AÇO DE 03 A 04 GAVETAS FORMATO EM L.
	GARANTIA: CONFORME EDITAL
83	MESA DE ESCRITÓRIO S/ GAVETAS FORMATO L.
	GARANTIA: CONFORME EDITAL
84	Mesa de Exames: Aço inoxidável / Posição do leito móvel / Suporte para papel /
	GARANTIA: CONFORME EDITAL
85	MESA DE EXAMES EM AÇO COM SUPORTE PARA PAPEL.
	GARANTIA: CONFORME EDITAL
86	Mesa de Mayo: Aço Inoxidável..
	GARANTIA: CONFORME EDITAL
87	Mesa Ginecológica: Aço Inoxidável / Posição do Leito móvel..
	GARANTIA: CONFORME EDITAL
89	NEGATOSCOPIO.



	GARANTIA: CONFORME EDITAL
96	SUPORE DE SORO.
	GARANTIA: CONFORME EDITAL
100	CADEIRA EM AÇO, S/ RODIZIO, S/ BRAÇO -ASSENTO /ENCOSTO ESTOFADO.
	GARANTIA: CONFORME EDITAL
101	Mesa para Impressora: Aço/ Ferro Pintado/ dimensões mínimo de 50x40x70 cm / Tampo Madeira/ MDP/MDF/Similar..
	GARANTIA: CONFORME EDITAL
102	Mesa de Escritório: Aço / Ferro pintado / de 03 a 04 gavetas / madeira / MDP / MDF / similar..
	GARANTIA: CONFORME EDITAL

- 1) **Validade da Proposta:** 60 (sessenta) dias, contados a partir da data da sessão publica.
- 2) **Dos Prazos de Entrega e de Execução dos Serviços:**
O prazo de entrega de todo o objeto será conforme necessidade do órgão.
- 3) **Do Prazo de Pagamento:**
O pagamento será efetuado a vista, após entrega dos produtos, até 05 (cinco) dias após o protocolo da fatura.
- 4) **Garantia:** Declaramos que a garantia será prestada conforme edital.
- 5) **Declaramos que,** estamos de acordo com os termos do edital e seus Anexos e acatamos suas determinações, bem como, informamos que nos preços propostos, estão incluídos todos os encargos previdenciários; fiscais (ICMS e outros); comerciais; trabalhistas; tributários; materiais; embalagens; fretes; seguros; tarifas; descarga; transporte; instalação; responsabilidade civil e demais despesas incidentes ou que venham a incidir direta ou indiretamente sobre os produtos, objeto desta licitação.
- 6) Declaramos que a assistência técnica dos produtos ofertados será prestada no estado do Ceará.

Por ser expressão de verdade, firmamos o presente.

14 de agosto de 2019.

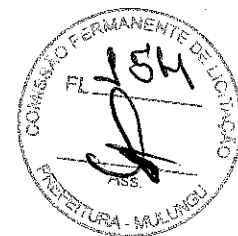

sexta-feira, 11 de outubro de 2019

A
PREFEITURA MUNICIPAL DE MULUNGU/CE
PREGÃO ELETRÔNICO Nº 002/2019
ABERTURA: 14/10/2019 AS 09:00 Hs

PROPOSTA DE PREÇOS						
ITEM	QTD	UND	DESCRIÇÃO DO PRODUTO	MARCA/ FABRICANTE/ MODELO/ REGISTRO	R\$ UNITÁRIO	R\$ TOTAL
12	2	UND	Detector Fetal: Tipo de mesa / Tecnologia digital..	MD / VCOMIN TECHNOLOGY LIMITED - CHINA / FD-300D / 80070210071	590,00	1.180,00
14	4	UND	Otoscópio: Bateria recarregável / Composição Fibra Óptica com no mín. 05 espéculos reusáveis..	MD / MEDICAL DEVICES (PVT) LTD. - PAQUISTÃO / OMNI 3000 / 80070210012	1.000,00	4.000,00
65	1	UND	DEA - DESFIBRILADOR EXTERNO.	HEARTSINE / HEARTSINE TECHNOLOGIES LTD. - IRLANDA DO NORTE (REINO UNIDO) / SAM PAD 350P / 80117580280	8.000,00	8.000,00
66	2	UND	Detector Fetal: Tipo de mesa / Tecnologia digital..	MD / VCOMIN TECHNOLOGY LIMITED - CHINA / FD-300D / 80070210071	590,00	1.180,00
67	3	UND	ELETROCARDIOGRAFO.	BIONET / BIONET CO., LTD. - CORÉIA DO SUL / CARDIOCARE 2000 80070210004	8.000,00	24.000,00
Total da Proposta :					38.360,00	
<i>trinta e oito mil, trezentos e sessenta reais</i>						

GARANTIA: Todos os produtos cotados com garantia contra defeitos de fabricação mínima de 01 (um) Ano.

VALIDADE DA PROPOSTA: 60 (SESSENTA) DIAS.

PRAZO DE PAGAMENTO: 05 (CINCO) DIAS.

PRAZO DE ENTREGA: CONFORME EDITAL.

FRETE SEGURO: Por nossa conta, postos no local indicado.

IMPOSTOS: Todos os impostos incidentes estão inclusos no preço acima.

Declaramos expressamente que nos preços contidos na proposta incluem todos os custos, despesas, encargos e tributos necessários ao cumprimento integral do objeto deste Edital e seus Anexos.

PROPOSTA DE PREÇO E ESPECIFICAÇÃO TÉCNICA DO OBJETO

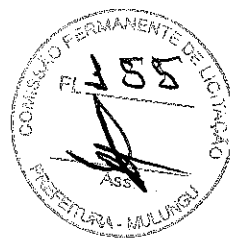

Número do edital: PREGÃO ELETRÔNICO Nº 002/2019

Órgão comprador: Prefeitura DE Mulungu

Item	Descrição completa do item	Quant.	Marca/Modelo	Unid.	Preço Unitário	Preço Total
21	Mesa ginecológica	02	LIDER / Ld5	UN	R\$ 1200,00	R\$ 2400,00
53	Balança antropométrica adulto	01	LIDER / p200c	UN	R\$ 1000,00	R\$ 1000,00
84	Mesa de exames	01	Líder / LD4	Un	R\$ 2000,00	R\$ 2000,00
85	Mesa de exames em aço, com suporte para papel	03	LIDER/ LD4	UM	2100,00	6300,00
8	Mesa de mayo	01	LIDER/ Ld8	Un	600,00	600,00
87	Mesa ginecologica	01	LIDER/ LD5	Un	1200,00	1200,00

VALOR TOTAL DOS ITENS: 13.500,00 (TREZE MIL E QUINHENTOS REAIS)

Procedência - Nacional

Prazo de GARANTIA -

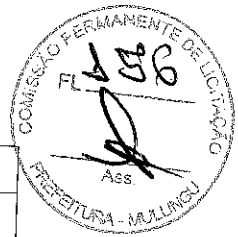

12 (doze) meses a contar da data de entrega.

Prazo de validade da proposta:

VALIDADE DA PROPOSTA: 90 dias.

Normas Técnicas - O projeto, fabricação e testes dos equipamentos estão de acordo com as normas de Projeto e Fabricação de Equipamentos similares da ABNT - Associação Brasileira de Normas Técnicas e aprovadas pela portaria 236/94 do INMETRO sob. N. 187/2006 e 198/2007

Transporte - CIF

Prazo de Pagamento:

Em até 30 (trinta) dias, após o encaminhamento da nota fiscal.

Prazo de entrega:

10 dias, a contar da expedição de Ordem de Compra.

Declaramos, para todos os fins de direito, que cumprimos plenamente os requisitos de habilitação e que nossa proposta está em conformidade com as exigências do instrumento convocatório (edital).

Declaramos que estamos sob o Regime de Tributação de Microempresa e Empresa de Pequeno Porte, conforme estabelece o artigo 3º da Lei Complementar 123, de 14 de dezembro de 2006.

Sim

Não

- Declaramos conhecer e nos submeter a todas as cláusulas, condições e obrigações estabelecidas no edital de licitação e seus anexos e ainda que nossa proposta atende integralmente as especificações contidas no edital.
- Declaramos estarem inclusos todos os custos e despesas, tais como diretos e indiretos, tributos incidentes, taxa de administração, materiais, serviços, encargos sociais e trabalhistas, seguros, instalação, treinamento, embalagens, lucro, frete, carga e descarga e outros necessários ao cumprimento integral do objeto desta concorrência.
- Declaramos fornecer juntamente com o equipamento manuais de operação elaborados conforme normas técnicas e em Português.

Data: 10/10/2019



À
Prefeitura Municipal de Mulungu-CE

CARTA PROPOSTA	
Número do Pregão Eletrônico:	002/2019
Objeto:	Tem por objeto o presente Edital de pregão eletrônico, a aquisição de AQUISIÇÃO DE EQUIPAMENTOS E MATERIAL PERMANENTE, DESTINADOS A ATENDER A NECESSIDADE DA SECRETARIA DE SAÚDE DO MUNICÍPIO DE MULUNGUCE conforme Anexo 1 deste Edital.
Lote:	41
Especificação do Objeto:	ASPIRADOR DE SECREÇÕES ELETRICO MOVEL
Marca:	Olidef CZ.
Quantidade:	01
Valor Unitário:	R\$ 2.890,00 (Dois Mil Oitocentos e Noventa Reais).
Valor Total do Lote 41:	R\$ 2.890,00 (Dois Mil Oitocentos e Noventa Reais).
Prazo de Entrega:	O Prazo de Entrega de todo o objeto ocorre conforme necessidade do (órgão).
Prazo de Validade da Proposta:	60 (sessenta) dias, a partir da data de abertura do pregão.
Declaramos conhecer os termos do instrumento convocatório que rege a presente licitação.	
Declaramos que o preço acima contempla todas as despesas necessárias ao pleno fornecimento, tais como os encargos (obrigações sociais, impostos, taxas etc.), cotados separados e incidentes sobre o fornecimento.	
Data:	14 de Outubro de 2019.



À
Prefeitura Municipal de Mulungu-CE

CARTA PROPOSTA	
Número do Pregão Eletrônico:	002/2019
Objeto:	Tem por objeto o presente Edital de pregão eletrônico, a aquisição de AQUISIÇÃO DE EQUIPAMENTOS E MATERIAL PERMANENTE, DESTINADOS A ATENDER A NECESSIDADE DA SECRETARIA DE SAÚDE DO MUNICÍPIO DE MULUNGUCE conforme Anexo 1 deste Edital.
Lote:	42
Especificação do Objeto:	Reanimador Pulmonar Manual Pediátrico (Ambu): Reservatório / Material de confecção Vinil.
Marca:	MD
Quantidade:	01
Valor Unitário:	R\$ 320,00 (Trezentos e Vinte Reais).
Valor Total do Lote 42:	R\$ 320,00 (Trezentos e Vinte Reais).
Prazo de Entrega:	O Prazo de Entrega de todo o objeto ocorre conforme necessidade do (órgão).
Prazo de Validade da Proposta:	60 (sessenta) dias, a partir da data de abertura do pregão.
Declaramos conhecer os termos do instrumento convocatório que rege a presente licitação.	
Declaramos que o preço acima contempla todas as despesas necessárias ao pleno fornecimento, tais como os encargos (obrigações sociais, impostos, taxas etc.), cotados separados e incidentes sobre o fornecimento.	
Data:	14 de Outubro de 2019.

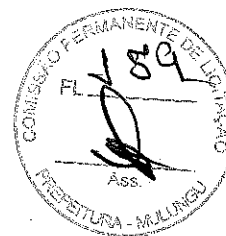

À
Prefeitura Municipal de Mulungu-CE

CARTA PROPOSTA	
Número do Pregão Eletrônico: 002/2019	
Objeto: Tem por objeto o presente Edital de pregão eletrônico, a aquisição de AQUISIÇÃO DE EQUIPAMENTOS E MATERIAL PERMANENTE, DESTINADOS A ATENDER A NECESSIDADE DA SECRETARIA DE SAÚDE DO MUNICÍPIO DE MULUNGUCE conforme Anexo 1 deste Edital.	
Lote: 43	
Especificação do Objeto: Reanimador Pulmonar Manual Adulto (Ambu): Reservatório / Material de confecção Vinil	
Marca: MD	
Quantidade: 01	
Valor Unitário: R\$ 320,00 (Trezentos e Vinte Reais).	
Valor Total do Lote 43: R\$ 320,00 (Trezentos e Vinte Reais).	
Prazo de Entrega: O Prazo de Entrega de todo o objeto ocorre conforme necessidade do (órgão).	
Prazo de Validade da Proposta: 60 (sessenta) dias, a partir da data de abertura do pregão.	
Declaramos conhecer os termos do instrumento convocatório que rege a presente licitação.	
Declaramos que o preço acima contempla todas as despesas necessárias ao pleno fornecimento, tais como os encargos (obrigações sociais, impostos, taxas etc.), cotados separados e incidentes sobre o fornecimento.	
Data: 14 de Outubro de 2019.	

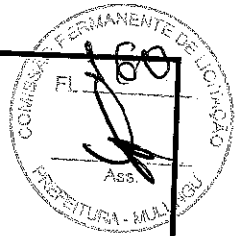

FICHA TÉCNICA PROPOSTA DE PREÇOS

A Prefeitura Municipal de Mulungu/CE.

Processo: EDITAL DE PREGÃO ELETRÔNICO Nº 002/2019.

OBJETO: Tem por objeto o presente Edital de pregão eletrônico, a aquisição de AQUISIÇÃO DE EQUIPAMENTOS E MATERIAL PERMANENTE, DESTINADOS A ATENDER A NECESSIDADE DA SECRETARIA DE SAÚDE DO MUNICÍPIO DE MULUNGUCE conforme Anexo 1 deste Edital.

Propomos a entrega dos materiais abaixo indicados, conforme Termo de Referência do Edital em epígrafe, nas seguintes condições:

<u>ITEM</u>	<u>DESCRIÇÃO</u>	<u>UND</u>	<u>QTD</u>	<u>MARCA</u>	<u>V. UNITÁRIO</u>	<u>V. TOTAL</u>
44	FOCO CIRÚRGICO. (Especificação detalhada em Anexo). MODELO: SKYLED Auxiliar 65, FABRICANTE: KSS COMÉRCIO E INDÚSTRIA DE EQUIPAMENTOS MÉDICO LTDA, PROCEDÊNCIA: NACIONAL, RMS: 10242640024.	UND	01	KSS	R\$ 22.000,00	R\$ 22.000,00
65	DEFIBRILADOR EXTERNO AUTOMÁTICO. (Especificação detalhada em Anexo). MARCA: NIHON KOHDEN, MODELO: AED-3100, FABRICANTE: NIHON KOHDEN CORPORATION, PROCEDÊNCIA: IMPORTADO (JAPÃO), RMS: 80914690027.	UND	01	NIHON KOHDEN	R\$ 8.000,00	R\$ 8.000,00
67	ELETROCARDIOGRAFO. (Especificação detalhada em Anexo). MODELO: ECG-2150, FABRICANTE: NIHON KOHDEN CORPORATION, PROCEDÊNCIA: IMPORTADO (JAPÃO), RMS: 80914690024.	UND	03	NIHON KOHDEN	R\$ 8.000,00	R\$ 24.000,00

VALOR TOTAL DA PROPOSTA R\$ 54.000,00 (Cinquenta e quatro mil reais).

Declaramos que nos preços cotados na proposta escrita e naqueles que porventura vierem a ser ofertados através de lances verbais, estão inclusos todos os custos que o compõem, tais como as despesas com impostos, taxas, frete, embalagens seguras e quaisquer outros que incidam direta ou indiretamente na aquisição e entrega dos materiais cotados, bem como transporte, carga e descarga, leis sociais e tributos.



Cumpriremos rigorosamente as especificações dos serviços e as normas e as recomendações da fiscalização.

Prazo de entrega: Conforme estipulado em edital.

Prazo de pagamento: Conforme estipulado em edital.

Prazo de validade da proposta: 60 (sessenta) dias.

Prazo de Garantia: Garantia dos Equipamentos e das peças de reposição 12 (doze) meses. Garantimos a substituição dos materiais, sem ônus para a Administração, durante o prazo de validade dos mesmos, caso venham a apresentar vícios e/ou defeitos. Assistência técnica durante todo o período de garantia.

Declaro ainda estar de acordo e ciente com todas as exigências estipulada em Edital, declarar-se responsável por quaisquer ônus decorrentes de marcas, registro e patentes ao objeto cotado.

DECLARAMOS QUE NOSSOS PRODUTOS SÃO TODOS DE PRIMEIRA LINHA.

Declaramos, ainda, que estamos enquadrados no Regime de tributação de Microempresa e Empresa de Pequeno Porte, conforme estabelece artigo 3º da Lei Complementar 123, de 14 de dezembro de 2006.

Finalizando, declaramos que o mesmo atende rigorosamente as características arroladas no objeto da licitação e que estamos cientes e aceitamos todas as condições do edital.

11 de Outubro de 2019.

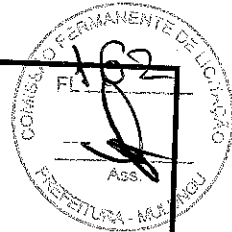

ESPECIFICAÇÃO DETALHADA

Item 44: FOCO CIRÚRGICO AUXILIAR SKYLED 65 (65.000 LUX)

Principais características:

- Iluminação: 65.000 LUX;
- Campo Luminoso: 335mm;
- Temperatura de cor entre: 4.000 a 4.500K;
- Ajustes de intensidade luminosa;
- Únicas cúpulas vedadas do mercado, seguindo normas IP-54;
- Sistema de emergência para casos de falta de energia.

O Foco cirúrgico com tecnologia LED 100% nacional, o qual atende aos mais variados procedimentos cirúrgicos e clínicos, dentro dos mais diversificados ambientes hospitalares, laboratoriais, clínicos e veterinários.

Dotado de 04 rodízios em PVC com sistema de freio em todas as rodas para maior segurança proporcionando giro livre de 360°.

Possui manopla em alumínio, retirável e autoclavável, a qual propicia um local seguro para movimentação da cúpula em todas as direções pelo próprio usuário e focalização do feixe luminoso, sem risco de contaminação.

A equipe "não estéril" pode movimentar a cúpula facilmente através de alças externas.

Equipamento fabricado conforme Normas Técnicas NBR IEC 60601-1 / NBR IEC 60601-1-2 / NBR IEC 60601-2-41.

MARCA: KSS, MODELO: SKYLED Auxiliar 65, FABRICANTE: KSS COMÉRCIO E INDÚSTRIA DE EQUIPAMENTOS MÉDICO LTDA, PROCEDÊNCIA: NACIONAL, RMS: 10242640024.

Item 65: DESFIBRILADOR EXTERNO AUTOMÁTICO

Características Gerais:

O DEA 3100 pode fazer a diferença durante o salvamento de vítimas em parada cardiorrespiratória, aliando facilidade de uso à tecnologia de alta qualidade e confiabilidade. É um desfibrilador externo semi-automático com tecnologia bifásica exponencial truncada. Permite ser configurado para sequência de 3 choques com energias escalonáveis de seleção pré-programada (150J, 200J, 200J).

Através das pás adesivas é possível monitorar o ritmo cardíaco da vítima, analisar e determinar se o mesmo é tratável ou não por choque. Possui recursos de auxílio ao socorrista na realização da RCP para uso em pacientes adultos e pediátricos, sendo a recomendação do choque feita por comandos de voz em português.

O choque inicial é de 150J para uso em adultos e 50J para uso em crianças. Quando utilizado para choques em crianças, as mesmas pás adesivas são utilizadas em pacientes adultos, ou seja, não há necessidade de adquirir pás adesivas para uso exclusivo em crianças ou adquirir redutor de energia para realizar a desfibrilação.

Capaz de analisar FV/TV em 4,5 segundos e menos de 8 segundos para carregar 200J.

Características Técnicas:

Alertas audíveis:

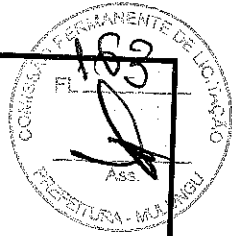

1. Prompt de voz;
2. Alerta de carregamento;
3. Alerta de manutenção.

Indicadores Visíveis:

1. Indicador de status da bateria;
2. Indicador de manutenção;
3. Indicador de verificação, posicionamento e status das pás.

Auto-teste:

1. Diário: bateria, eletrodos de desfibrilação, eletrônicos internos, botão de choque e software.
2. Mensal: Bateria com carga, eletrodos de desfibrilação, componentes eletrônicos internos, ciclo de carga de energia, botão de choque e software.

Memória Interna:

1. Possui capacidade de armazenar internamente dados de resgate de até 90 minutos (forma de onda e evento).
2. Os dados podem ser transferidos através da interface Bluetooth.

Dimensões e Peso:

1. 97x260x252mm; 2,3kg (incluindo pás de desfibrilação e bateria);

Bateria:

1. SB-310V: Lítio;
2. Peso: 300g;
3. Dimensões: 45 x 65 x 131mm;
4. Características:
 - a. Tempo de uso da bateria com DEA em stand by: 04 anos (com a bateria e pás de desfibrilação conectadas ao DEA e a tampa fechada);
 - b. Tempo para a monitorização de ECG: até 7,5 horas (com a tampa aberta AED, pás de desfibrilação ligadas a um paciente, instrução de voz operando e sem desfibrilação realizada. Com uma bateria nova totalmente carregada a 20°C (68°F));
 - c. Número de vezes para carregar: até 200 vezes com 200J (com bateria nova totalmente carregada a 20°C (68°F)).

Grau de proteção contra a penetração de água:

1. IPX 55.

Temperatura de operação:

1. De -5 a +50 graus Celsius.

Acessórios que acompanham o equipamento:

1. 01 Bateria;
2. 01 Par de pás descartáveis adulto/pediátrica;
3. 01 Manual do operador.

MARCA: NIHON KOHDEN, MODELO: AED-3100, FABRICANTE: NIHON KOHDEN CORPORATION, PROCEDÊNCIA: IMPORTADO (JAPÃO), RMS: 80914690027.

Item 67: ELETROCARDIÓGRAFO

Características Gerais:

- Aparelho de eletrocardiografia, compacto e portátil



para utilização em consultórios médicos, unidades de emergência, unidades de internação, pronto-atendimentos e unidades de terapia intensiva.

- Operação no modo manual e automático.
- 1,7kg
- Software de interpretação ECAPS 12C, capaz de analisar simultaneamente 12 derivações de ECG com, no mínimo, 200 achados clínicos em 5 categorias de julgamentos.

Características Técnicas:

Display:

1. Tela de cristal líquido LCD de 4,8 polegadas;
2. Registro gráfico do sinal de ECG e visualização simultânea das 12 derivações na tela do eletrocardiógrafo;

ECG:

1. Sinal de calibração 1 mV;
2. Resposta de frequência: 0,05 a 150Hz;
3. Impedância de entrada: ≥ 50 M ohm em 10Hz;
4. Filtros de ruídos e tremores musculares;
5. Identificação automática de todas as derivações;
6. Proteção contra descarga do desfibrilador;
7. Aquisição digital e simultânea de até 12 derivações;
8. Sensibilidade padrão: 10 mm/mV $\pm 2\%$;
9. Possibilidade de realização de ECG em pacientes pediátricos de baixo peso até adultos obesos;
10. Canais de registro: 1, 2 e 3 canais (12 derivações).

Impressão:

1. Alimentação contínua em tempo real;
2. Impressora térmica;
3. A impressão fornece os seguintes dados: onda de ECG, tipo de programa, versão, data e hora, velocidade do papel, sensibilidade, nome da derivação, filtro, informações do paciente, desconexão do eletrodo, ruídos;
4. Papel milimetrado e termo-sensível de 63mm;
5. Alta resolução para traçados de qualidade;
6. Possibilita a realização de cópias de exames anteriores;
7. Impressão das 12 derivações em até 3 canais simultâneos de impressão;
8. Possibilidade de transmissão de dados para um computador pessoal para arquivamento e impressão em papel A4 das 12 derivações;
9. Correção automática de linha de base e de interferência;
10. Velocidade de impressão 25 e 50 mm/s;
11. Sensibilidade: 5, 10, 20 mm/mV.

Bateria:

1. O equipamento possui bateria interna recarregável de níquel-hidreto metálico, com capacidade de realização de, no mínimo, 120 minutos de monitorização sem necessidade de recarga.

Memória:

1. Armazena na memória interna até 40 arquivos.
2. Há possibilidade de armazenar arquivos em cartão de memória SD e, com isso, expandir a capacidade de memorização para 3000 arquivos.

Comunicação:

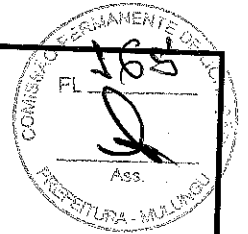

1. Cartão SD.
2. Porta LAN (Ethernet).

Alimentação:

1. O equipamento possui a seguinte linha de voltagem: 100 a 240V com 60Hz, automático.

Possui os seguintes certificados de conformidade:

1. IEC 60601-1
2. IEC 60601-2-25
3. IEC 60601-1-2

Acessórios que acompanham o equipamento:

1. 01 Cabo de força;
2. 01 Cabo de paciente de 10 vias;
3. 01 conjuntos de eletrodos precordiais com seis unidades, tipo pêra;
4. 01 conjuntos de eletrodos de extremidades, tipo clip;
5. 01 Papel para impressora;
6. 01 Manual do operador.

MARCA: NIHON KOHDEN, MODELO: ECG-2150, FABRICANTE: NIHON KOHDEN CORPORATION, PROCEDÊNCIA: IMPORTADO (JAPÃO), RMS: 80914690024.

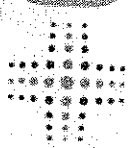

GRUPO KSS

Foco em soluções médicas

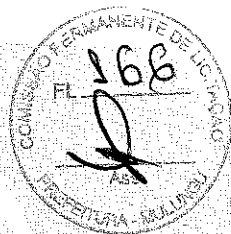

GRUPO KSS

Foco em soluções médicas

O Grupo KSS atua a 31 anos no mercado hospitalar inovando e fazendo história, reafirma sua política de qualidade sob constante avaliação de resultados e pela busca incessante no desenvolvimento de novas soluções, sempre baseadas na ética profissional direcionada ao atendimento das expectativas de nossos clientes.

O Grupo oferece produtos para as mais variadas demandas médicas, com a mais alta tecnologia e ergonomia, garantindo conforto e segurança no ambiente hospitalar.

Conheça todas as linhas de produtos do Grupo KSS

www.grupokss.com.br

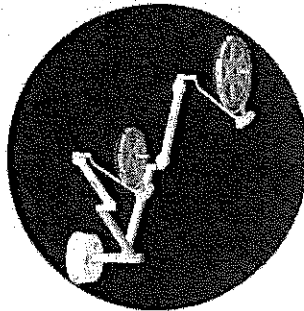

Os projetos exclusivos são considerações estratégicas no esforço empreendido para um resultado. Uma demanda do mercado, necessidade organizacional, solicitação do cliente, avanço tecnológico ou requisito legal.

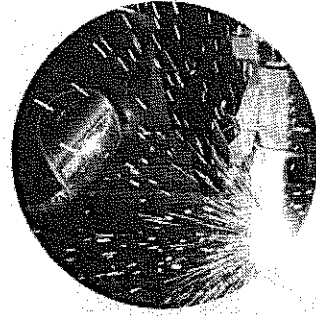

A avaliação do contexto tecnológico, estudos de viabilidade técnica, definição de estratégias, teste e materialização e validação das soluções, procura satisfazer as necessidades da geração atual, sem comprometer a capacidade das gerações futuras.

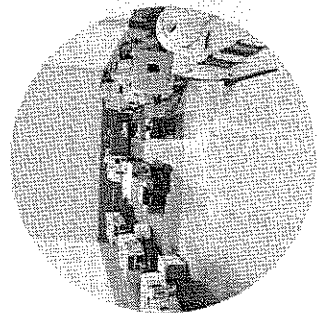

O controle de qualidade é um componente importante da gestão da qualidade total e é aplicável a todas as fases do ciclo de vida do produto: design, desenvolvimento, fabricação, entrega e instalação, operação e manutenção.



**LED's brancos de
última geração
unidos com lentes
de alto desempenho
garantem um maior
campo luminoso,
com baixo consumo
de energia**

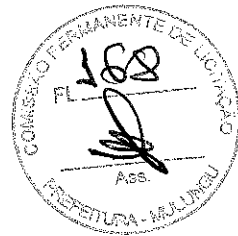

#GrupokSS
Focos Cirúrgicos SKYLED

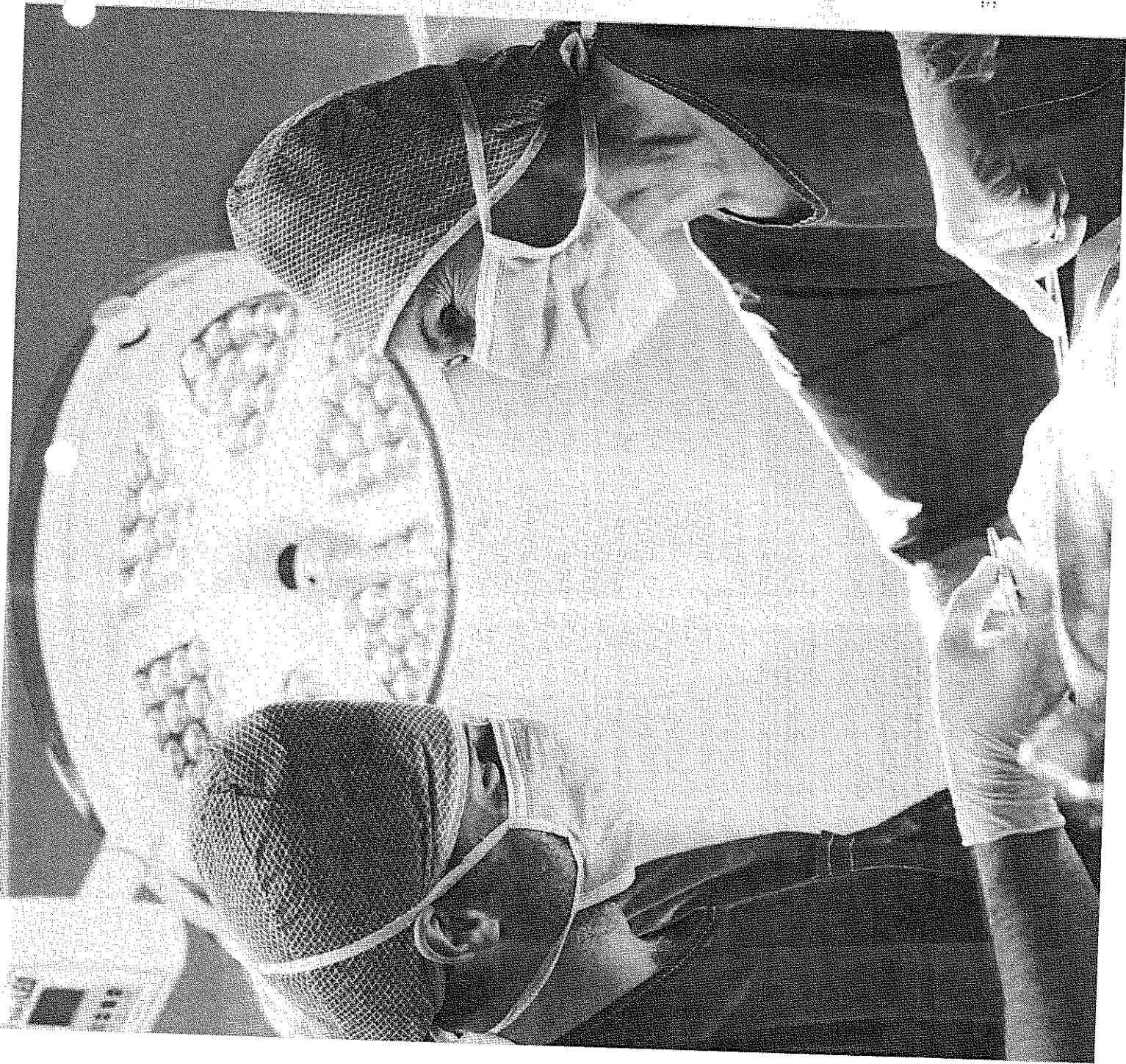

CÚPULA SKYLED 160

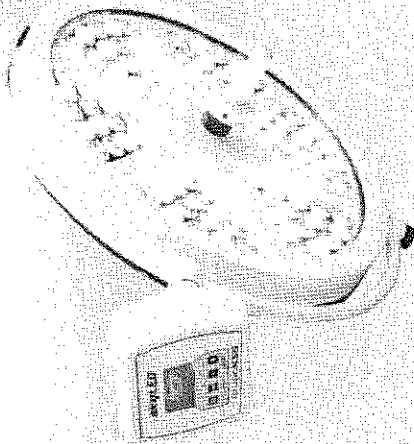

160.000 LUX

CÚPULA SKYLED 120



120.000 LUX

CÚPULA SKYLED 65

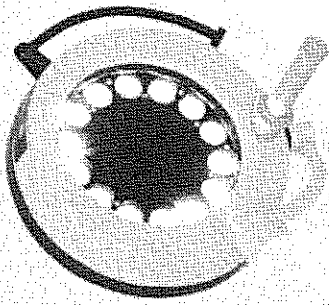

65.000 LUX

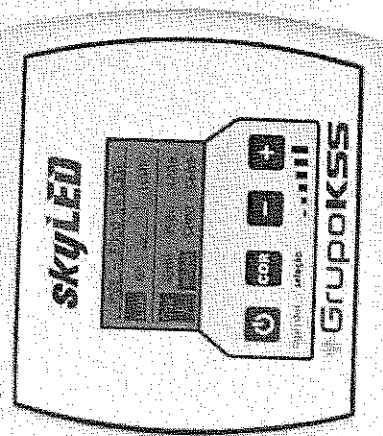

- O controle eletrônico inteligente permite que as funções liga/desliga, controle de temperatura de cor, intensidade luminosa e luz especial para vídeo cirúrgico (ENDO) do equipamento sejam realizadas no painel LCD
- Protegido por uma membrana de policarbonato que facilita a limpeza e desinfecção

Temperatura de cor de 3.000K a 5.600K ajustável oferecendo além das condições similares a luz do dia, luz com aspecto mais frio ou mais quente possibilitando ver com maior facilidade os diferentes tipos de tecidos oferecendo maior precisão.

Cúpula selada conforme IP-54, sem ventilação forçada. Conta com a alça externa em alumínio que auxilia na movimentação.

ACESSÓRIOS DISPONÍVEIS:

- Suporte monitor ou câmera
- Kit sistema de emergência
- Braço articulado para teto baixo
- Manopla de polímero
- Entre outras

MODELOS DISPONÍVEIS:

- Foco de teto SKYLED 65
- Foco de teto SKYLED 120
- Foco de teto SKYLED 160
- Foco de teto SKYLED 65+120
- Foco de teto SKYLED 65+160
- Foco de teto SKYLED 120+120
- Foco de teto SKYLED 120+160
- Foco de teto SKYLED 160+160
- Foco auxiliar SKYLED 65
- Foco auxiliar SKYLED 120

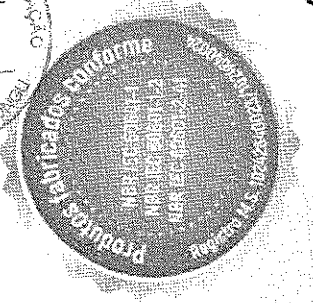

Foco Cirúrgico de teto SKYLED 160 + 120

A KSS disponibiliza no mercado de equipamentos médicos os Focos cirúrgicos com tecnologia **LED 100% nacional**, proporcionando luz de **65.000 a 160.000 lux** por cúpula. Design aerodinâmico desenvolvido para ser perfeitamente integrado ao sistema de fluxo laminar.

skyLED

skyLED

Cúpula 160

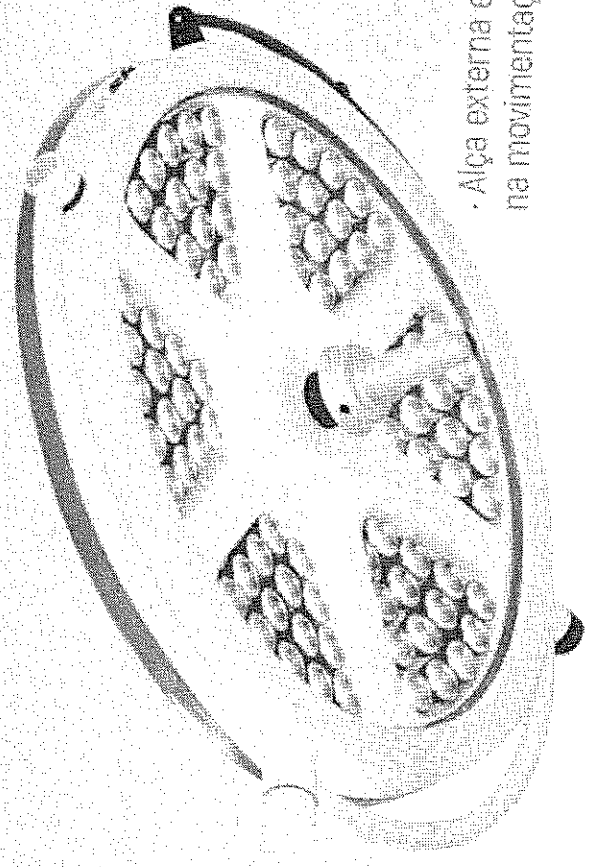

Alça externa em alumínio que auxilia na movimentação da cúpula

Monitor Grau Médico

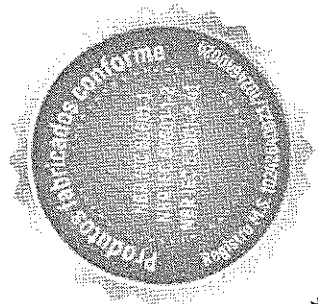
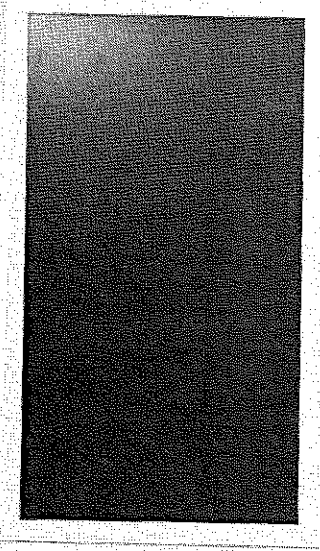

skyleD

- Sistema de braços garante máxima segurança durante o uso
- Permite movimentação em 360° limitado em três eixos verticais
- Duas articulações horizontais
- De fácil acesso para regulagens e manutenções

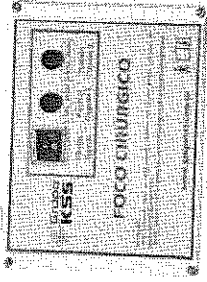

Painel de controle eletrônico do equipamento fixo na parede, fora do campo estéril

- Cúpula totalmente selada, sem ventilação forçada, com design moderno e aerodinâmico
- LEDs Brancos de última geração unidos com lentes de alto desempenho garantem um maior campo luminoso, com baixo consumo de energia
- Projetada para evitar o acúmulo de poeira externa
- Matriz em alumínio, retirável e autoclavável
- Módulos com lentes de alto rendimento
- Diâmetro do campo luminoso (100 a 350mm)
- Temperatura de cor ajustável de 3,000 a 5,600 K
- Ajustável para modo ENDO (penumbra)
- Excelente difusão de sombra

Cúpula 120



Focos Cirúrgicos Auxiliares

Os Focos Cirúrgicos Auxiliares são ideais para procedimentos de diagnósticos e exames, auxiliar em cirurgias de pequeno, médio e grande porte, iluminando localmente o corpo do paciente. Possuem sistema de Emergência que em casos de falta de energia, garante a alimentação dos LEDs a partir de uma fonte auxiliar.

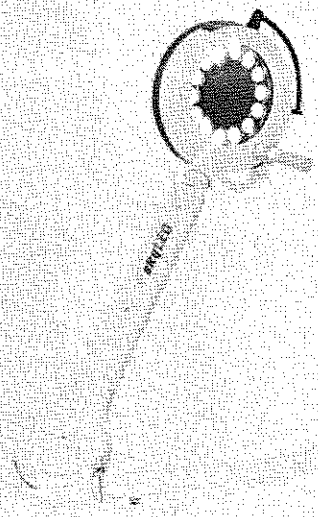

**Foco Auxiliar
SKYLED 65**

Articulação vertical }
30°
40°

Articulação horizontal de 45°.
Altura variável entre
1,00 e 2,20 metros.

Chave liga/desliga, indicadores de bateria,
conector de rede com porta fusível projetado
para ser acessado externamente

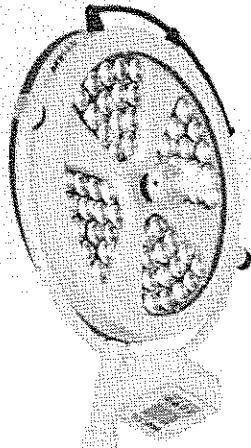

**Foco Auxiliar
SKYLED 120**

Rodízios com freios

Rodízios em PVC com sistema de freio em todas as rodas para maior segurança proporcionando giro livre de 360°.



Kit de sistema de emergência para casos de falta de energia, o nível de carga da bateria pode ser monitorado por LEDs indicadores e possui autonomia de até 3 horas.

Base confeccionada em material termoplástico de alto reforço em formato "H" livre de corrosão



Robustez, suavidade
e versatilidade.

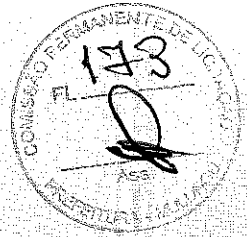
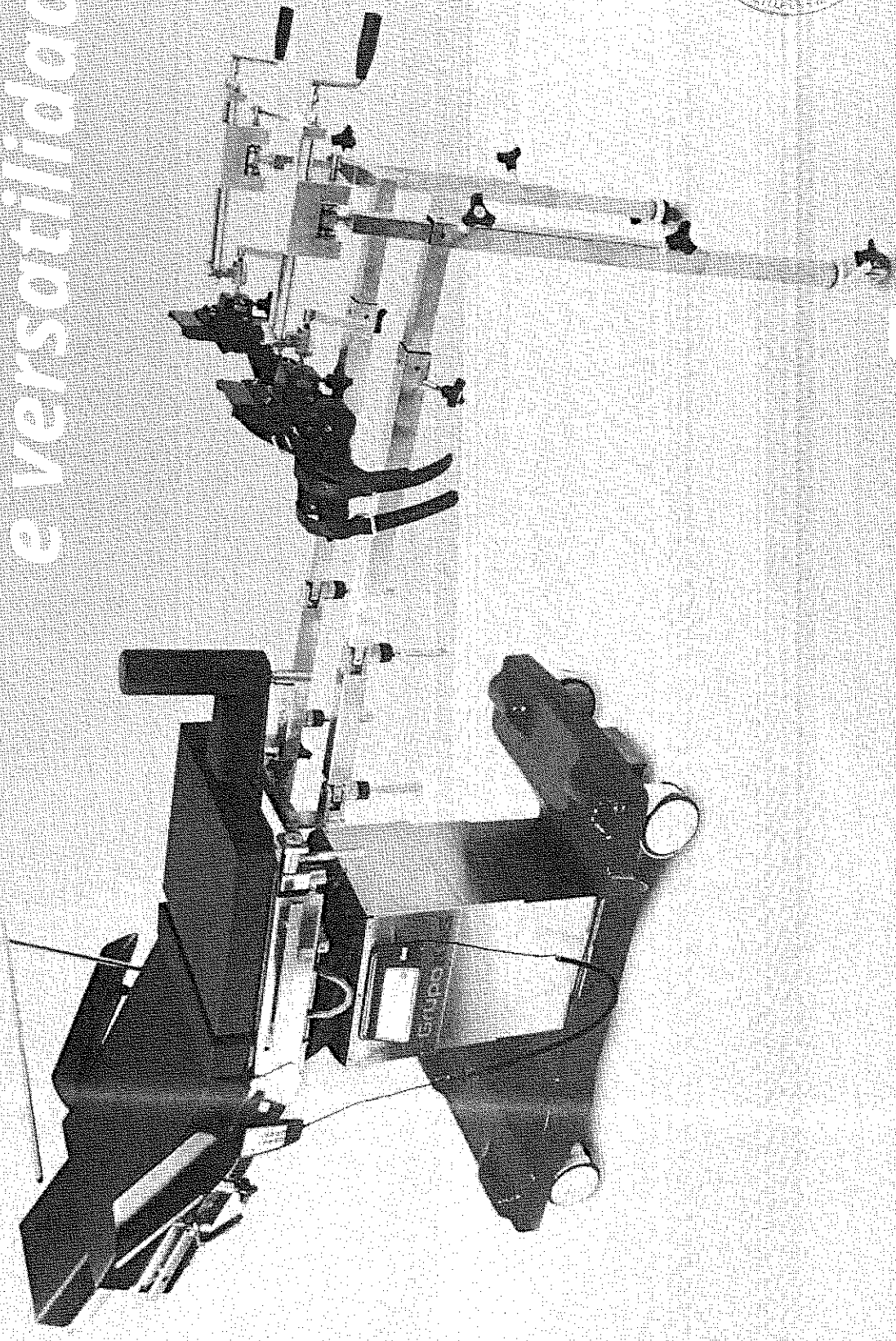

GRUPOKSS

Mesas Cirúrgicas, Aquecedor Cirúrgico e Estabilizadores

Mesa Cirúrgica Vision T4

Capacidade de carga:
360kg



- Permite ampla diversidade de procedimentos cirúrgicos
- Leito em 05 sessões proporciona movimentos suaves e precisos
- Sistema de emergência de alinhamento automático para casos de falta de energia
- Tampo em fenolite radiotransparente
- Régua lateral em aço inox para fixação dos acessórios
- 02 controles, sendo 01 de mão e 01 painel de controle na coluna da mesa e chave geral
- Sistema elétrico de travamento das 04 rodas
 - Rodas de 6" com giro de 360°
 - Indicadores de nível
- Deslizamento longitudinal de 350mm para ambos os lados
 - Base e coluna constituída de aço inox
 - Teca de posição "0"
- Caretagem em material termoplástico



Suporte de Rím

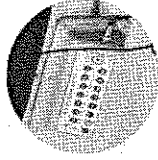

Painel de controle



**Controle de Mão
com LCD autoexplicativo**

ACESSÓRIOS QUE ACOMPANHAM A MESA:

- Arco de Narcose e fixador
- Par de apoio para braços em PU injetado
- Colchonete PU
- Suporte de rím fixo

ACESSÓRIOS OPCIONAIS:

- Suporte lateral
- Suporte de ombros
 - Kit parto
- Perna interior
- Kit ortopédico
- Cabeceira duplo estágio
 - Kit obesidade
- Entre outros

Movimentos realizados:

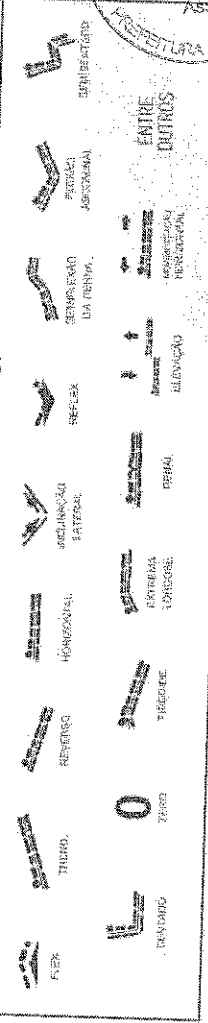

Certificado conforme
NBR 13023 (norma)
NBR 13024 (norma)
NBR 13025 (norma)
NBR 13026 (norma)

COMISSÃO PERMANENTE DE LICITAÇÃO
ASS
ARQUITARA - MALINAL

Mesa Cirúrgica Vision T Elétrica Leito Deslizante/Fixo

Capacidade de carga:
220kg

- Permite ampla diversidade de procedimentos cirúrgicos
- Leito em 05 sessões proporciona movimentos suaves e precisos
- Sistema de emergência de acionamento automático para casos de falta de energia
- Tampo em fenolite radiotransparente
- Regras laterais em aço inox para fixação dos acessórios
- 02 controles, sendo 01 principal e 01 reserva e chave geral
- Sistema de travamento através do pedal
- Indicadores de nível
- Deslizamento longitudinal de 350mm para ambos os lados
- Base e coluna constituída de aço inox

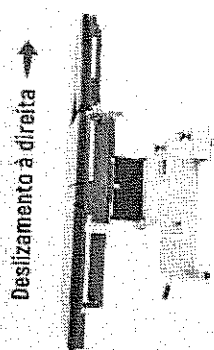
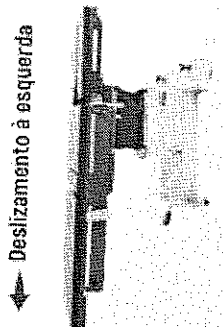
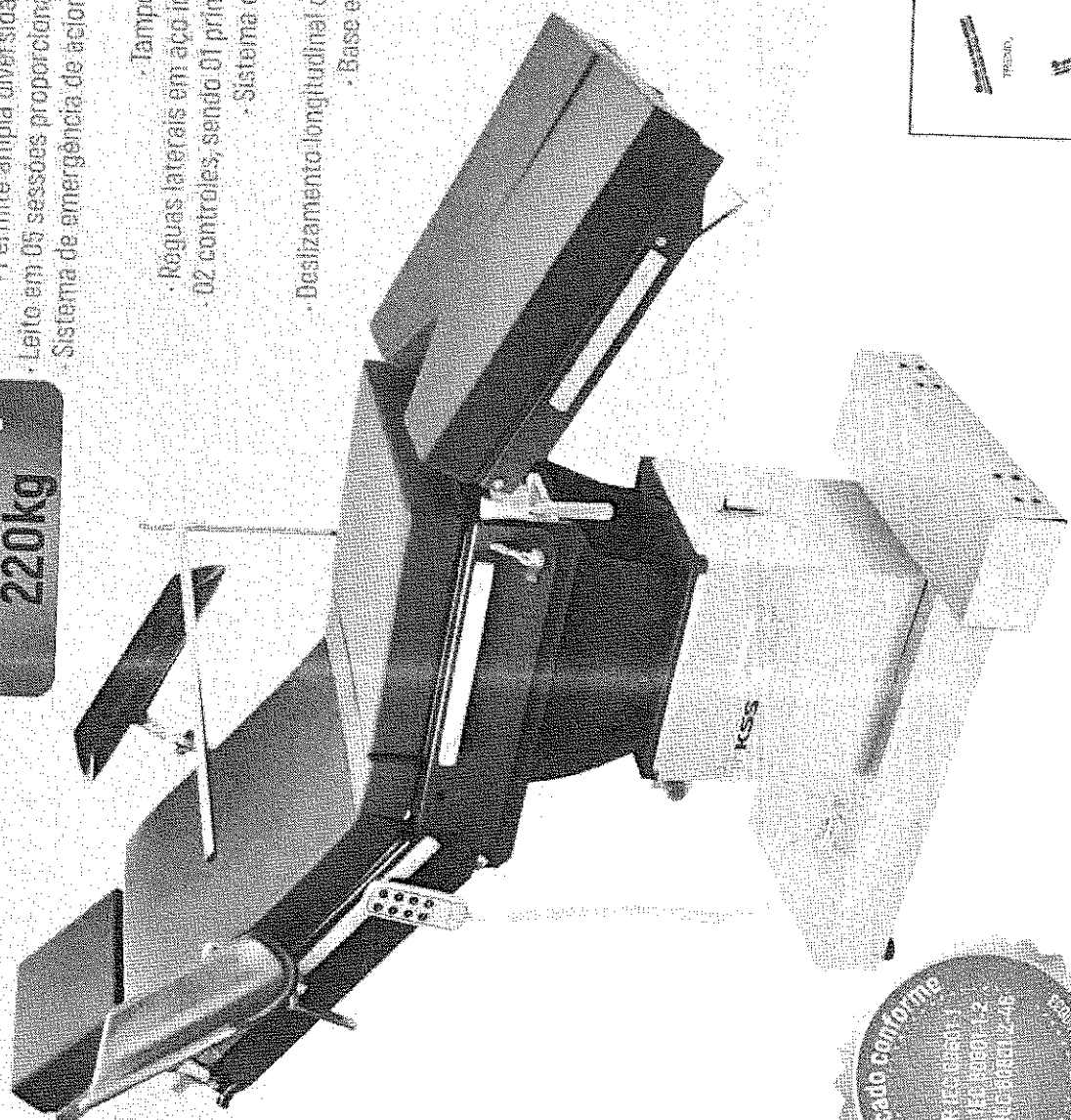

ACESSÓRIOS OPCIONAIS:

- Suporte lateral
- Suporte de ombros
- Kit perna
- Perna inteira
- Kit ortopédico
- Cabeceira duplo estágio
- Kit obesidade
- Chassi do leito em aço inox
- Entre outros

ACESSÓRIOS QUE ACOMPANHAM A MESA:

- Pernas Bipartidas
- Arco de hastes
- Par de apoios para os braços em PU
- Colchonete PU
- Suporte de rim

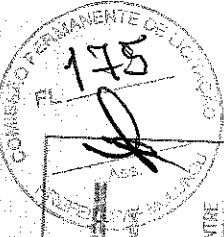

Movimentos realizados:

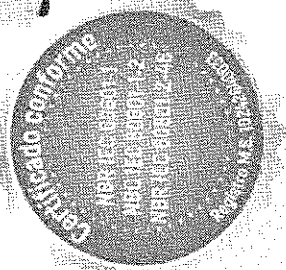
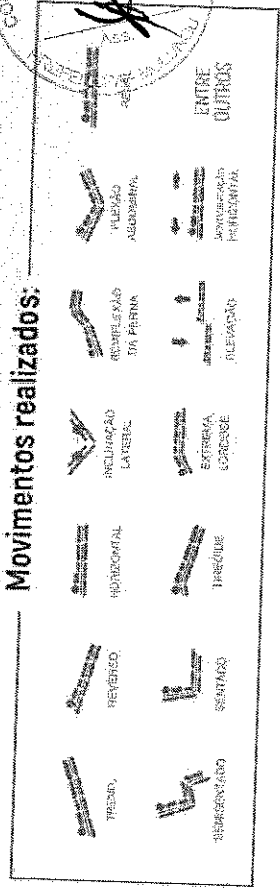

Mesa Cirúrgica Vision T3 Manual Alta Cirurgia

Capacidade de carga:
230kg

- Permite ampla diversidade de procedimentos cirúrgicos
- Elevação acionada através do pedal hidráulico, movimento do rim através de manivela lateral e demais movimentos acionados por meio de 3 manivelas localizadas junto a cabeceira/lateral
- Leito em 05 sessões proporciona movimentos suaves e precisos
 - Tampo em fenolite radiotransparente
 - Régulas laterais em aço inox para fixação dos acessórios
 - Sistema de travamento através do pedal
 - Indicadores de nível
 - Base e coluna constituída de aço inox



Manivelas de movimentação
Cabeceira/laterais

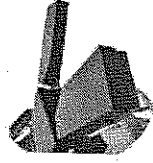

Pernas bipartidas

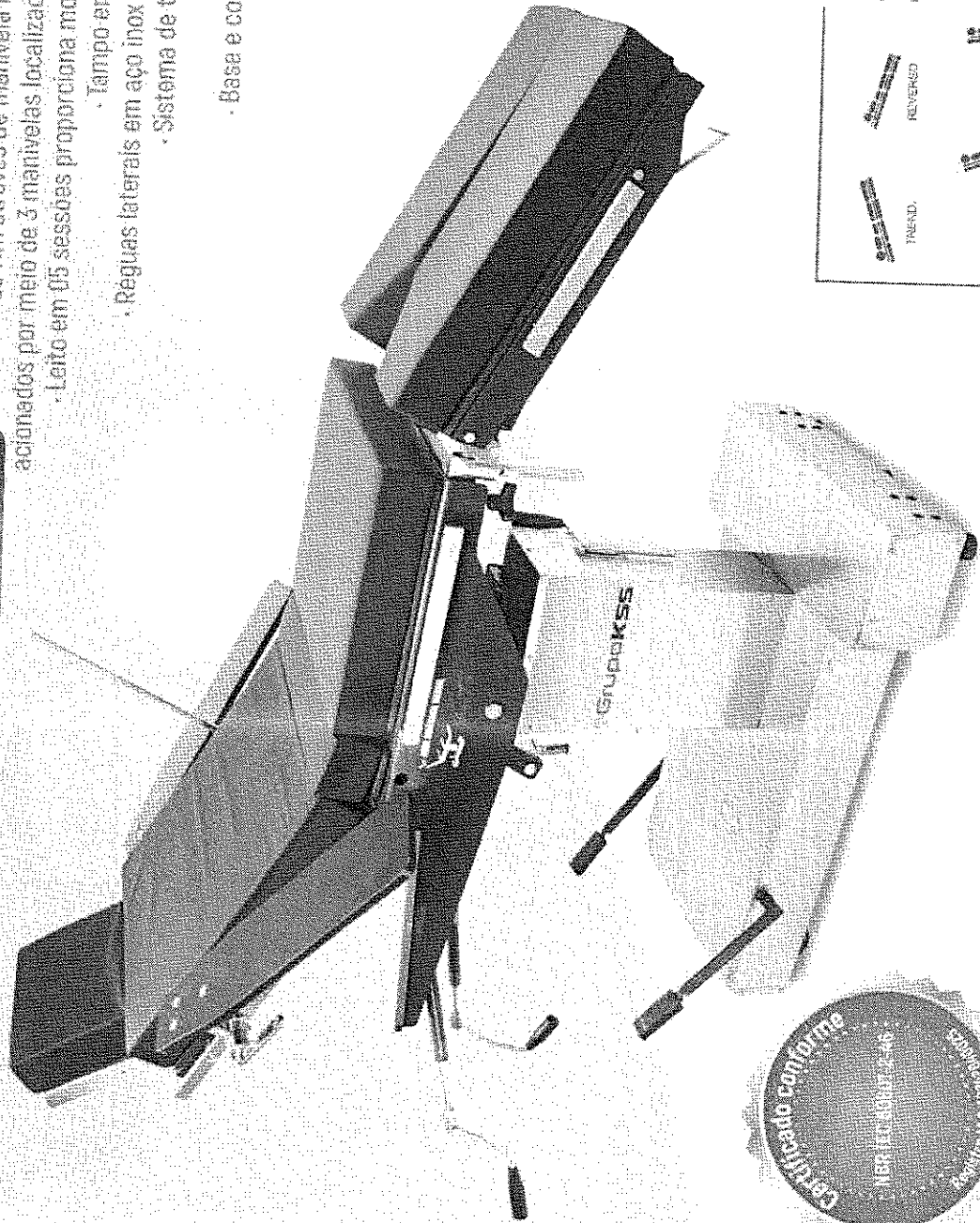

ACESSÓRIOS OPCIONAIS:

- Suporte lateral
- Suporte de ombros
 - Kit parto
 - Perna inteira
 - Kit ortopédico
- Cabeceira duplo estágio
- Kit obesidade
- Chassi do leito em aço inox
- Entre outros

ACESSÓRIOS QUE ACOMPANHAM A MESA:

- Arco de narcose
- Par de suporte de braços em MDF
- Colchonete PU
- Pernas Bipartidas
- Suporte de rim

Movimentos realizados:

