



1º flex 01. Rpic 1
LINHA DE PRODUTOS FIAT

Diretoria de Marketing
Estratégia de Marketing



UNO ATTRACTIVE 1.0 FLEX 4P 2020

Estado: SP

Data de Início de Vigência do Preço: 09/03/2020

MVS		DADOS TÉCNICOS		PREÇOS(R\$)	
Modelo: 195	Cilindrada total (cc): 999	Comprimento do veículo (mm): 3.820	Público:	44.190,00	
Versão: A4Z	Potência máxima (cv): 73,0 (G) / 75,0 (E) a 6.250 rpm	Largura do veículo (mm): 1.636	Def. físico (IPI/ICMS):	35.996,00	
Série: 2	Torque máximo (kgf.m): 9,5 (G) / 9,9 (E) a 3.850 rpm	Altura do veículo (mm): 1.480	Def. físico (IPI):	41.299,00	
Combustível: Flex	Capacidade do porta-malas (litros): 280 / 290	Entre-Eixos (mm): 2.376	Taxi (IPI/ICMS):	35.996,00	
MY: 2020	Tanque de combustível (litros): 48	Altura do solo (mm): 165	Taxi (IPI):	41.299,00	
ITENS DE SÉRIE		CÓRES		VINC. REVESTIMENTO	
<ul style="list-style-type: none"> Apóios de cabeça dianteiros e traseiros(3) com regulagem de altura Ar condicionado Banco traseiro bi partido Banco traseiro rebatível (Flip and Fold) com 2 posições para o encosto Barra de proteção nas portas Bolsa porta-objetos nas portas dianteiras Brake Light e ESS (Sinalização de frenagem de emergência) Chave desmodrômica com Fiat code 2ª geração Check luzes e portas Cintos de segurança dianteiros retráteis de 3 pontos com regulagem de altura Cintos de segurança traseiros (laterais e central) retráteis de 3 pontos Console central com porta-objetos e porta-copos Direção hidráulica Drive by Wire (Controle eletrônico da aceleração) Espelho no para-sol lado passageiro Faróis com máscara negra 		<ul style="list-style-type: none"> Follow me home Gancho universal para fixação cadeira criança (Isofix) Grade dianteira texturizada HSD (High Safety Drive) - Airbag duplo (motorista e passageiro) e ABS com EBD Lane Change (Função auxiliar para acionamento das setas indicando trocas de faixa) Luzes de leitura dianteira com dimmer (redução/aumento gradual de intensidade) Motor Fire 1.0 8V Flex Palhéis de porta integrals revestidos parcialmente em tecido Quadro de instrumentos iluminado com conta-giros, Welcome Moving e Computador de bordo(trip A) Relógio e hodômetro (total e parcial) digitais Revestimento porta-malas completo e ganchos de fixação de carga Rodas de aço estampado 5,5 x 14" com calotas integrais + Pneus "verde" 175/65 R14 de alta aderência e durabilidade Tomada 12V Travas elétricas + Trava automática das portas a 20 km/h Válvula antirrefluxo de combustível. Vidros elétricos dianteiros com one touch e antiemagamento 		Cores sólidas 249 - Branco Banchisa 978 - Vermelho Monte Carlo Cores metálicas 619 - Prata Bari 979 - Cinza Silverstone Cor Sólida Básica 806 - Preto Vulcano	
		REVESTIMENTOS		VINCULOS C/ KITS	
		380 - Tear Vint			
ITENS OPCIONAIS		PREÇOS(R\$)	INCOMPATIBILIDADE	VINCULOS	
1H4	Kit Visibilidade II [Limpador, lavador e desembaçador do vidro traseiro (temporizado); Volante com regulagem de altura]	670,00	0VT		
0VT	KIT PACK CONNECT [Limpador, lavador e desembaçador do vidro traseiro (temporizado); Predisposição para som (2 alto-falantes dianteiros, 2 tweeters e antena); Rádio Connect integrado ao painel com RDS, entrada USB/AUX, Viva-voz Bluetooth® e função Audio Streaming]	1.990,00	082, 1H4		
082	Predisposição para som (2 alto-falantes dianteiros, 2 tweeters e antena)	390,00	0VT		
5CK	Pintura sólida (exceto Preto Vulcano)	500,00			
210	Pintura metálica	1.900,00			

Tabela temporária e provisória, sujeita a modificações diárias. Para uso exclusivo e simples consulta por parte do profissional vendedor, não gerando obrigações de venda pelos valores meramente indicativos.

Doc. 2

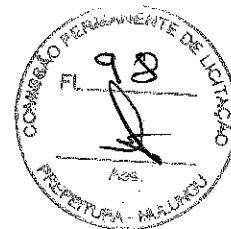

PROPOSTA DE PREÇOS

ÓRGÃO:

GOVERNO MUNICIPAL DE MULUNGU

HORÁRIO	DATA	PREGÃO ELETRÔNICO
13:30:00	quarta-feira, 12 de agosto de 2020	008/2020 P.E
VALIDADE DA PROPOSTA	PRAZO DE ENTREGA	REAJUSTE
60 DIAS	DE ACORDO COM O EDITAL	SEM
FORMA DE PAGAMENTO		
A VISTA		

DECLARAMOS INTEGRAL ACEITAÇÃO DAS CONDIÇÕES DESTE EDITAL E SUJEIÇÃO À LEGISLAÇÃO FEDERAL.

ITENS	ESPECIFICAÇÃO DO OBJETO	MARCA	UND.	QTD.	VL. UNIT.	VL. TOTAL
01	VEÍCULO DE PASSEIO; BICOMBUSTÍVEL; DIREÇÃO HIDRAULICA E ELETRICA; 04 PORTAS; 05 LUGARES; FREIO ABS E AIRBAG DUPLO; CÂMBIO MANUAL; DIST ENTRE EIXOS; MÍNIMA DE 2.370MM; MOTORIZAÇÃO: 1.0 A 1.3 OU 1.4 A 1.6 TRIO ELÉTRICO, TRAVA, VIDRO, ALARME, AR CONDICIONADO.	RENAULT KWID	UND.	1	R\$ 50.000,00	R\$ 50.000,00

(Handwritten signatures and initials)

OBS.:

VALOR TOTAL DO LOTE: R\$ 50.000,00

VALOR TOTAL DA PROPOSTA: R\$ 50.000,00

VALOR POR EXTENSO:

CINQUENTA MIL REAIS.

*Os preços contidos nesta proposta incluem todos os custos e despesas, tais como e sem se limitar a: custos diretos e indiretos, tributos incidentes, taxas de administração, materiais, serviços, encargos sociais, seguros, bem como todos os encargos trabalhistas, previdenciários, fiscais, comerciais, fretes, deslocamentos de pessoal, custos e quaisquer outros que incidam direta ou indiretamente na contratação do objeto desta Licitação, inclusive a margem de lucro.

* Há pleno acordo com todas as condições estabelecidas no Edital e seus anexos.

* Declaramos que

cumpriremos plenamente os requisitos de habilitação e que a proposta de preço está em conformidade com as exigências do instrumento convocatório (edital).

Proc. 3

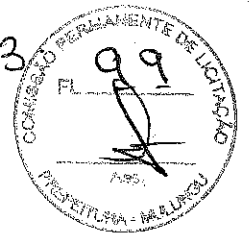

CARTA PROPOSTA

PREGÃO ELETRÔNICO Nº 008/2020 PE A PREGOEIRA DA PREFEITURA DE MULUNGU

OBJETO: AQUISIÇÃO DE VEÍCULO PICK-UP 4X4 E VEICULO DE PASSEIO 5 LUGARES, PARA ATENDER AS NECESSIDADES DA UNIDADE BÁSICA E SAÚDE WALDEMAR DE ALCANTARA – SEDE DO MUNICÍPIO DE MULUNGU-CE.

LOTE 1 - ITEM 1:

ESPECIFICAÇÃO DO OBJETO: VEÍCULO DE PASSEIO; BICOMBUSTÍVEL; DIREÇÃO HIDRÁULICA OU ELÉTRICA; 04 PORTAS; 05 LUGARES; FREIOS ABS E AIRBAG DUPLO; CÂMBIO MANUAL; DISTÂNCIA ENTRE EIXOS: MINIMA DE 2.370MM; MOTORIZAÇÃO: 1.0 A 1.3 OU 1.4 A 1.6; TRIO ELÉTRICO, TRAVA, VIDRO, ALARME; AR CONDICIONADO.

MARCA/MODELO: RENAULT KWID /

UNIDADE: UND

QUANTIDADE: 01

VALOR UNITÁRIO R\$ 50.000,00 (CINQUENTA MIL REAIS)

VALOR TOTAL R\$ 50.000,00 (CINQUENTA MIL REAIS)

PRAZO DE ENTREGA 30 DIAS, CONFORME TERMO DE REFERÊNCIA /

PRAZO DE VALIDADE DA PROPOSTA 60 DIAS /

GARANTIA DE 12 MESES /

DECLARAMOS QUE NOS PREÇOS OFERECIDOS ESTÃO INCLUSAS TODAS AS DESPESAS INCIDENTES SOBRE O FORNECIMENTO REFERENTE A TRIBUTOS, IMPOSTOS, ENCARGOS, TAXAS, ROYALTIES E FRETE; /

DECLARAMOS, SOB AS SANÇÕES ADMINISTRATIVAS CABÍVEIS, INCLUSIVE AS CRIMINAIS E SOB AS PENAS DA LEI, QUE TODA DOCUMENTAÇÃO ENVIADA É AUTÊNTICA.

SOMOS CONCESSIONÁRIA, CONFORME DISPÕE OS SEGUINTE DISPOSITIVOS LEGAIS: LEI Nº 6.729/79 TAMBÉM CONHECIDA COMO LEI FERRARI; LEI Nº 9.503/1977, O CÓDIGO DE TRÂNSITO BRASILEIRO – CTB; E A DELIBERAÇÃO Nº 64/2008 DO CONSELHO NACIONAL DE TRÂNSITO – CONTRAN E QUE DISPÕE OU TEM COMO DISPOR DE MANEIRA CERTA E NO PRAZO PREVISTO DE ENTREGA DO VEÍCULO, E DEMAIS REQUISITOS NECESSÁRIOS AO CUMPRIMENTO DO OBJETO DESTA LICITAÇÃO. /

DECLARAMOS, PARA TODOS OS FINS DE DIREITO, QUE CUMPRIMOS PLENAMENTE OS REQUISITOS DE HABILITAÇÃO E QUE NOSSA PROPOSTA ESTÁ EM CONFORMIDADE COM AS EXIGÊNCIAS DO INSTRUMENTO CONVOCATÓRIO (EDITAL).

DATA: 12 DE AGOSTO DE 2020.

Renault KWID

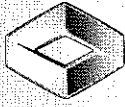

RENAULT
Passion for life

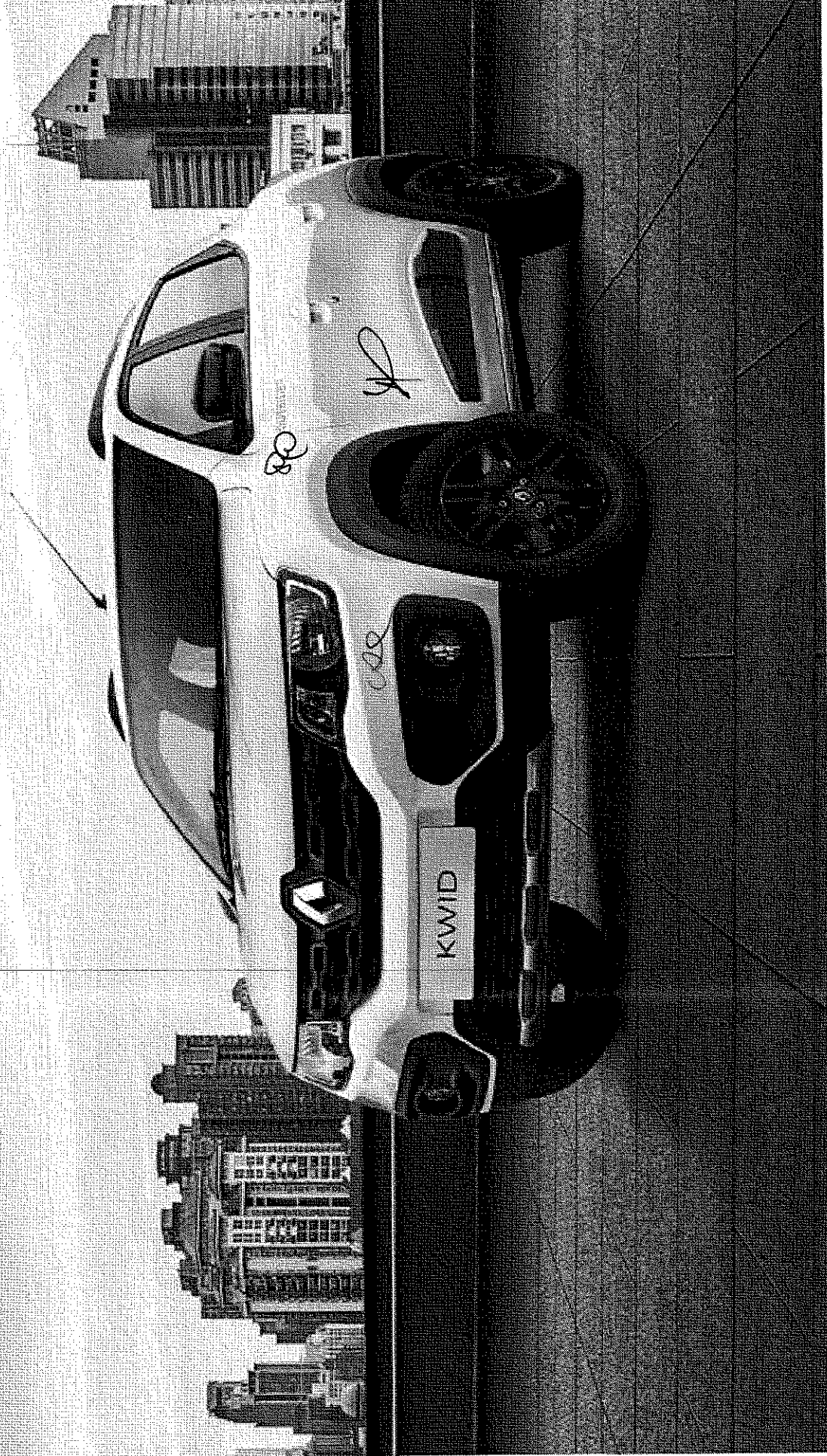

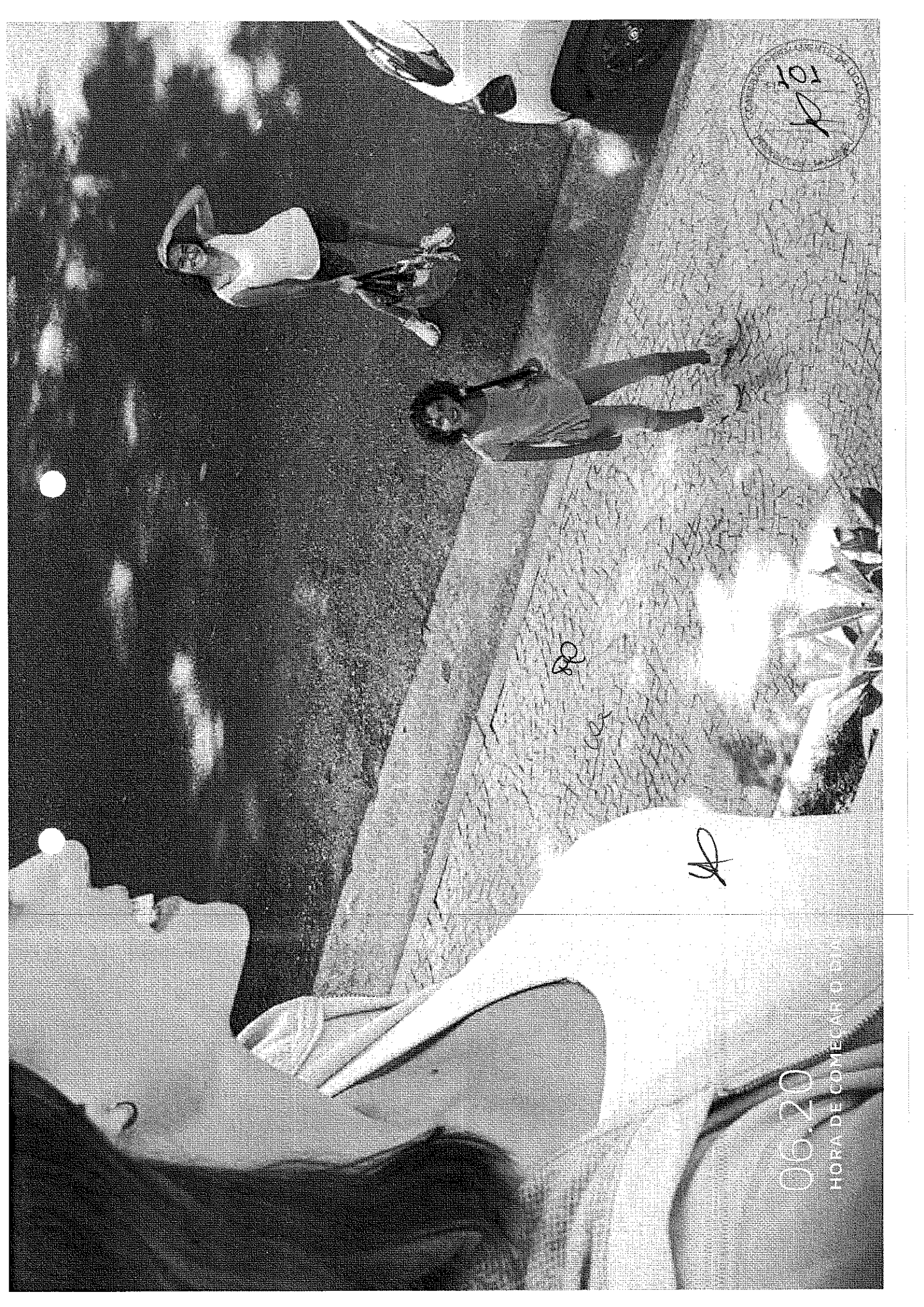

101
A

20
60

A

06.20

HORA DE COMEÇAR O DIA



07:05

UM PASSO DE CADA VEZ.



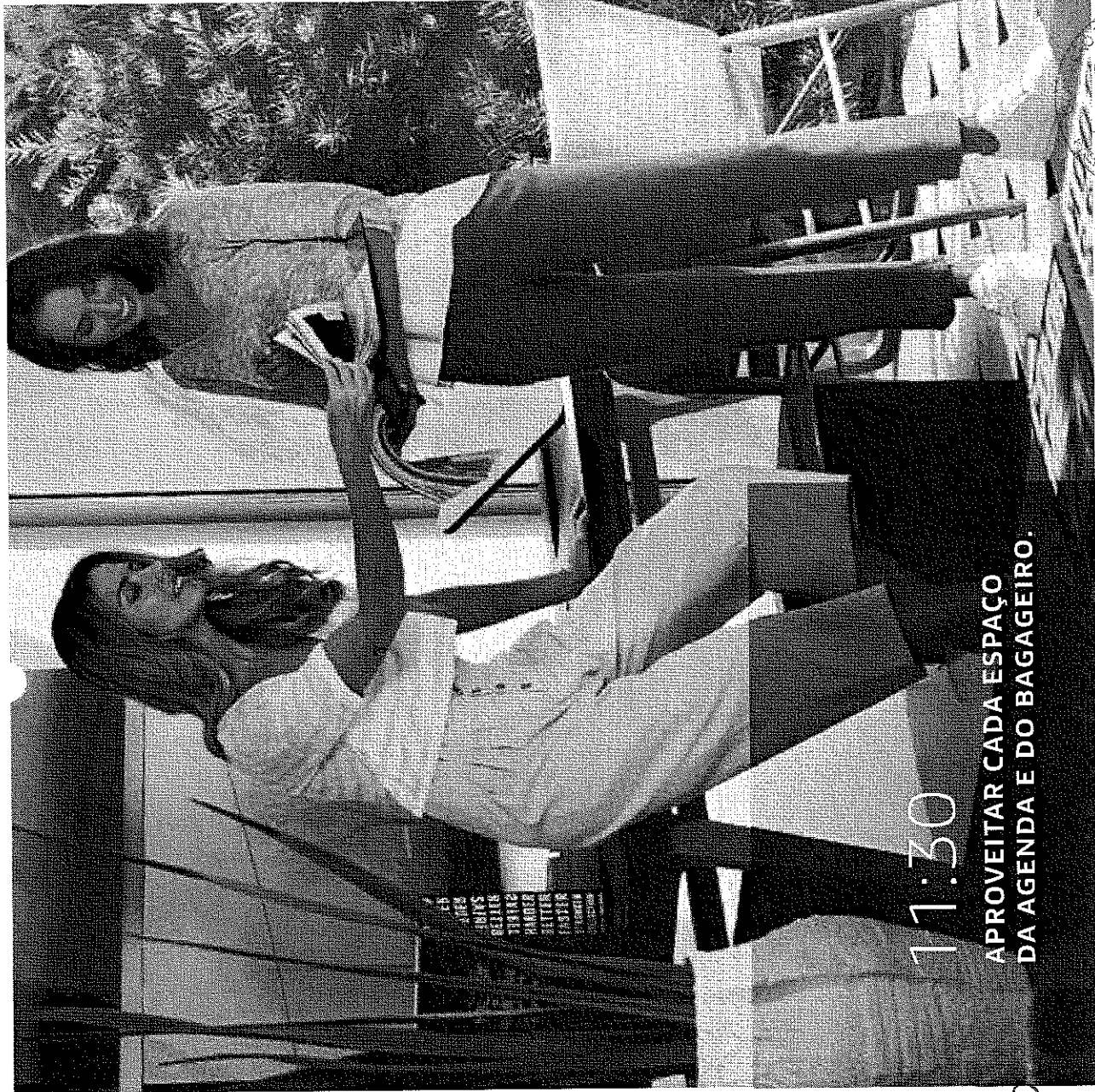

11:30

APROVEITAR CADA ESPAÇO
DA AGENDA E DO BAGAGEIRO.

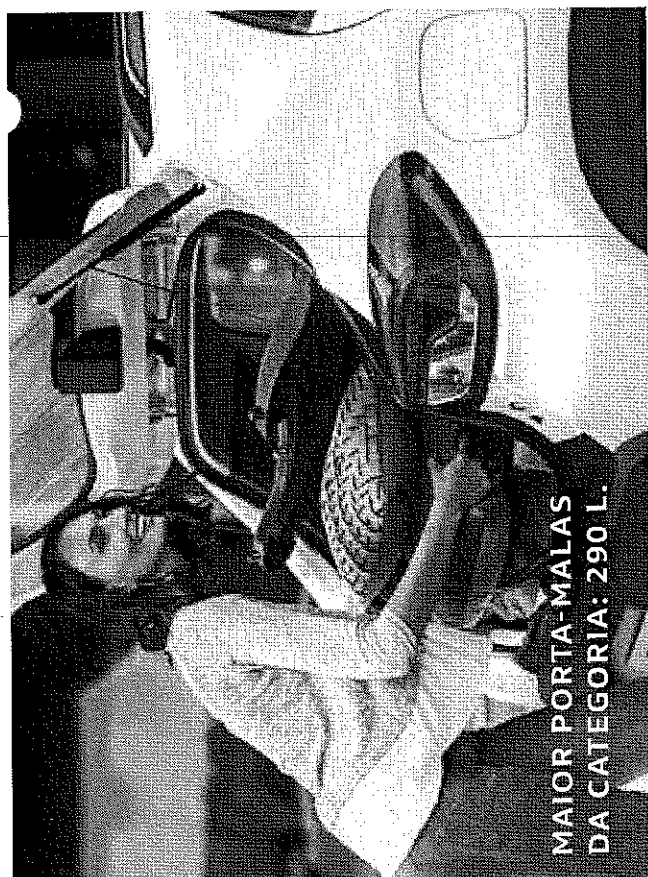
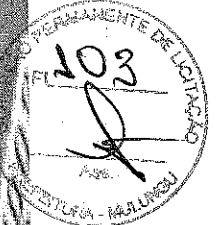

MAIOR PORTA-MALAS
DA CATEGORIA: 290 L.

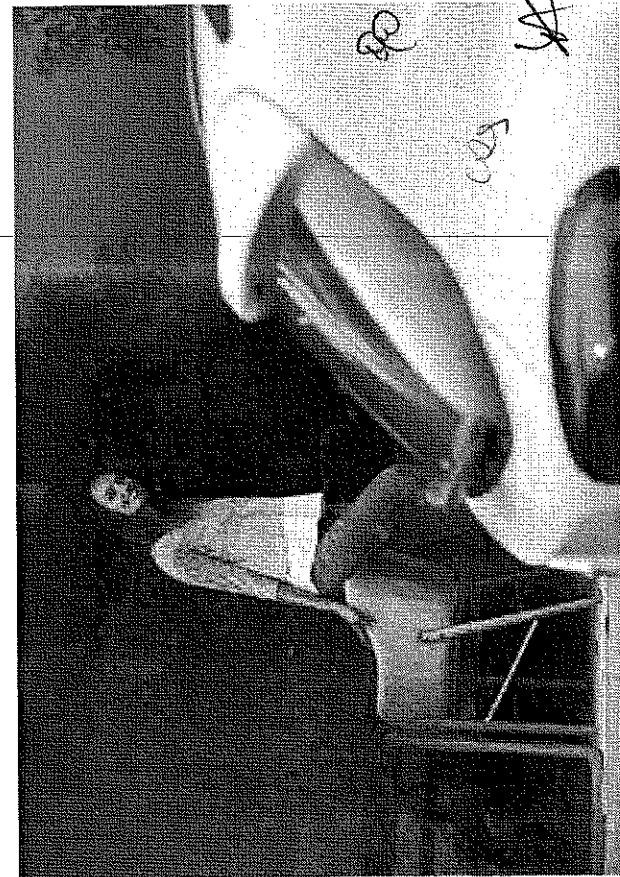



15:19

DIRIGIR, OUVIR MÚSICA E REL

Imagens ilustrativas. Equipamentos de acordo com a versão.





O SUV dos compactos

Redescubra a cidade com robustez e design. Com traços marcantes e curvas dinâmicas, o Kwid tem características de SUV e espírito de compacto. A elevada distância de 18 cm em relação ao solo, a posição de dirigir e o ângulo de entrada imponente de 24° são dignos do segmento SUV. Além disso, sua grade frontal robusta, suas rodas de 14" e os para-lamas trazem um design único para a categoria.

E, para quem prefere um carro ainda mais robusto, a versão Outsider traz skis dianteiro e traseiro, moldura do farol de neblina, rodas Flex Wheel, proteções laterais e barras no teto.



106
172

Maior espaço interno da categoria

Aproveite todo o espaço interno do Renault Kwid. O carro é amplo e confortável para motorista e passageiros, inclusive no banco de trás. Com um console central com porta-copos, diversos porta-objetos e o maior porta-malas da categoria (290 L), o armazenamento se torna mais prático e fácil no dia a dia.

21:35

O MATCH VIROU UM ENCONTRO.

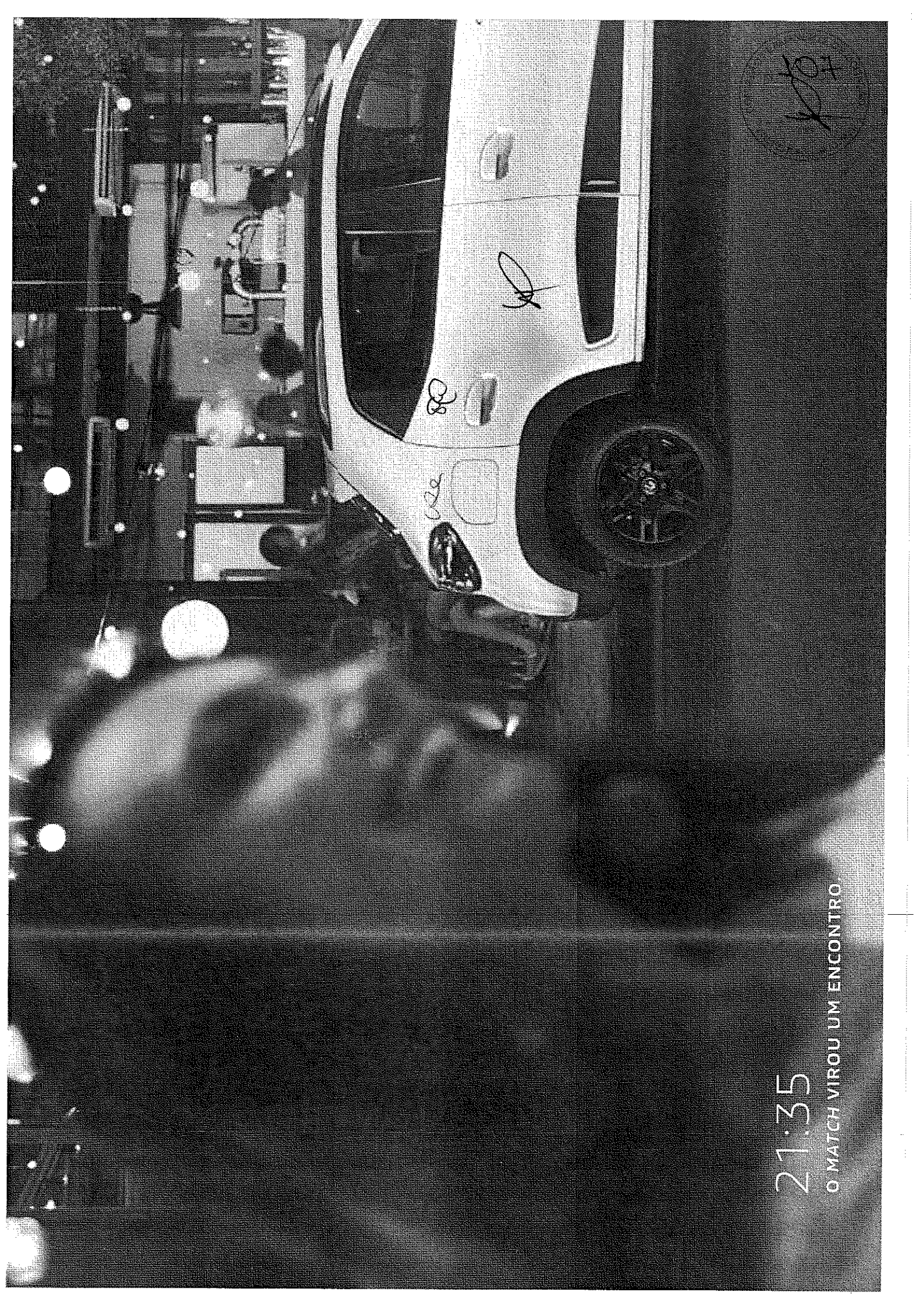

107

23:04

AMANHÃ É UM NOVO DIA PARA SE SENTIR SEGURO.

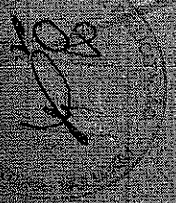

KWID Versões

Life 1.0 Manual

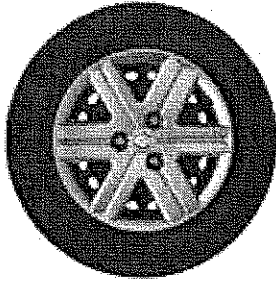

Calotas Fioriano 14"

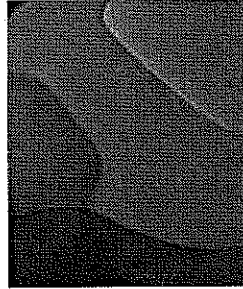

EQUIPAMENTOS

- 4 airbags (2 frontais e 2 laterais)
- 2 Isofix
- Abertura interna do porta-malas
- Ajuste de altura dos cintos de segurança nos bancos dianteiros
- Alerta visual e sonoro de não utilização do cinto de segurança do motorista
- Apoios de cabeça dianteiros fixos
- Apoios de cabeça traseiros laterais e central
- Banco traseiro rebatível 1/1
- Desembaçador do vidro traseiro
- Direção mecânica
- Espelho de cortesia no lado do passageiro
- Freios ABS
- Indicador de estilo de condução
- Indicador de troca de marcha
- Para-choques da cor da carroceria
- Para-sol do motorista e do passageiro
- Predisposição para rádio
- Retrovisores e maçanetas pretos
- Retrovisores externos com regulagem manual interna
- Rodas de aço de 14"
- Tomadas de 12 V

Zen 1.0 Manual

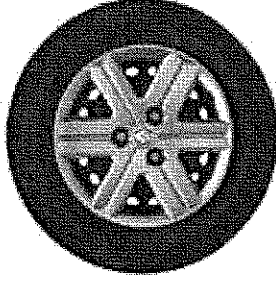

Calotas Fioriano 14"

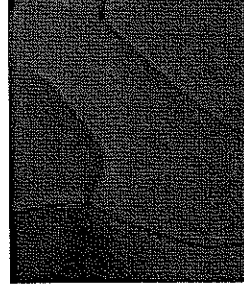

EQUIPAMENTOS

Versão LIFE +

- 2 alto-falantes
- Alarme de aviso de luzes acesas
- Alças de segurança traseiras
- Ar-condicionado
- Bluetooth® USB, AUX
- Direção elétrica
- Limpador do vidro traseiro
- Retrovisor interno dia/noite
- Revestimento interno do porta-malas
- Vidros (dianteiros) e travas elétricos

820

083

48

KWID Ve

Intense 1

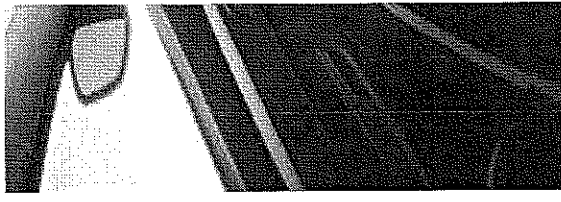

Outsider

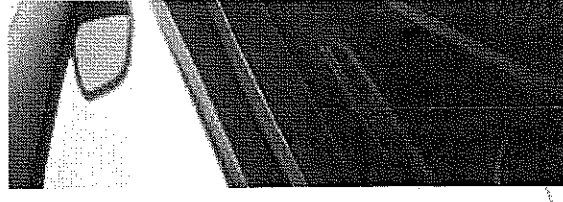

KWID Cores disponíveis

KWID Ac

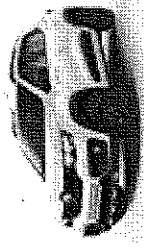

Branco Neige

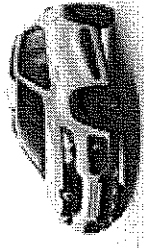

Branco Marfim



Laranja Ocre

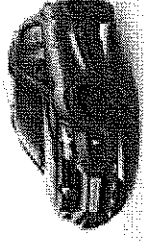

Vermelho Fogo



Preto Nacré

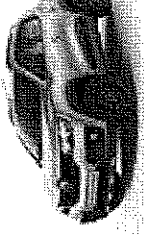

Prata Étoile

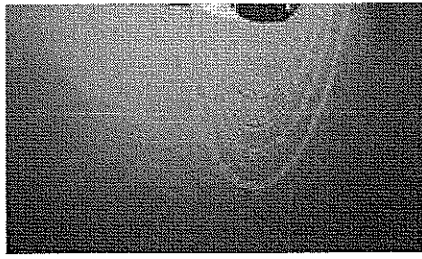

KWID Dimensões

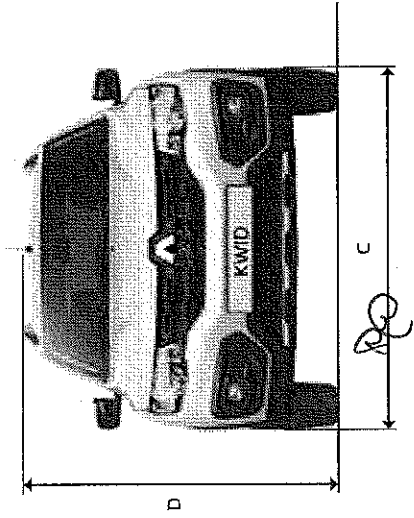
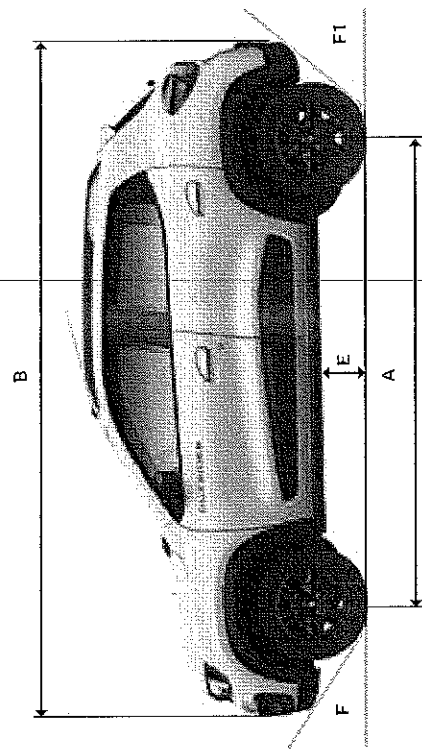

Handwritten signature

Handwritten signature

VOLUME (litros)

Volume porta-malas	290
DIMENSÕES (mm)	
A - Entre-eixos	2.423
B - Comprimento	3.680
C - Largura (sem retrovisores)	1.579
D - Altura	1.498
E - Altura livre do solo	180
ÂNGULOS (graus)	
F - Ângulo de entrada	24°
F1 - Ângulo de saída	40°

KIT CC

- Farol d
- Módulo r
- Vidro e

Acessi

- Alto-fé
- Barra i
- Bolsa t
- Cadeir
- Câmer
- Calota
- Calha i
- Capin
- Farol c
- Friso c



Life 1.0 12V S Ce Manual	Zen 1.0 12V S Ce Manual	Intense 1.0 12V S Ce Manual	Outsider 1.0 12V S Ce Manual
Arquitetura	Carroceria monobloco, monovolume, 5 passageiros, 5 portas		
Motor	Quatro tempos, três cilindros em linha, 12 válvulas, injeção multiponto, bicom bustível (etanol e/ou gasolina) e refrigeração por circuito de água sob pressão		
Potência máxima (ABNT)	66 cv (gasolina) @ 5.500 rpm 70 cv (etanol) @ 5.500 rpm		
Torque máximo (ABNT)	9,4 kgfm (gasolina) @ 4.250 9,8 kgfm (etanol) @ 4.250		
Cilindrada	999 cm ³		
Pneus/rodas	Roda aço com calotas/pneu 165/70 R14		
Suspensão dianteira	Tipo MacPherson, triângulos inferiores, amortecedores hidráulicos telescópicos e molas helicoidais		
Suspensão traseira	Suspensão traseira composta por eixo rígido, molas helicoidais e amortecedores hidráulicos telescópicos verticais		
Freios	Sistema ABS, com discos ventilados na dianteira e freios traseiros com tambores		
Direção mecânica	-		
Direção elétrica	Direção elétrica		
Câmbio	Manual 5 velocidades		
Relação marcha	1ª 3,769:1 2ª 2,048:1 3ª 1,290:1 4ª 0,949:1 5ª 0,791:1		
Tanque de combustível	38 litros		
Porta-malas	290 litros		
Carga útil	375 kg	786 kg	806 kg
Peso (em ordem de marcha)	758 kg	779 kg	806 kg
Aceleração 0 a 100 km/h	15,5 s (gasolina) 14,7 s (etanol)		
Velocidade máxima	152 km/h (gasolina) 156 km/h (etanol)		
Consumo	15,2 km/l (gasolina)* 10,5 km/l (etanol)*	15,2 km/l (gasolina)* 10,5 km/l (etanol)*	14,1 km/l (gasolina)* 9,6 km/l (etanol)*

- = não disponível

*Os valores apresentados correspondem à média dos valores em percurso misto.

DESIGN

- Design interno/externo
- Design interno/externo
- Interior com detalhes e
- Para-choques da cor d
- Retrovisores e maçane
- Retrovisores e maçane
- Revestimento interno
- Rodas de aço de 14" cc
- Rodas Flex Wheel 14"

SEGURANÇA E

- 4 airbags (2 frontais e 2 Isofix)
- Ajuste de altura dos cintos
- Alarme de aviso luzes
- Alças de segurança traseira
- Alerta visual e sonoro de segurança do motor
- Cintos de segurança di
- Desembaçador do vidro
- Direção mecânica
- Direção elétrica
- Faróis de neblina
- Freios ABS
- Limpador do vidro tras
- Retrovisores elétricos
- Retrovisores externos
- Retrovisor interno dia/

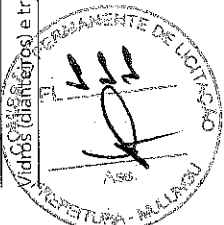

Continue sua experiência com o Renault KWID
www.renault.com.br/kwid

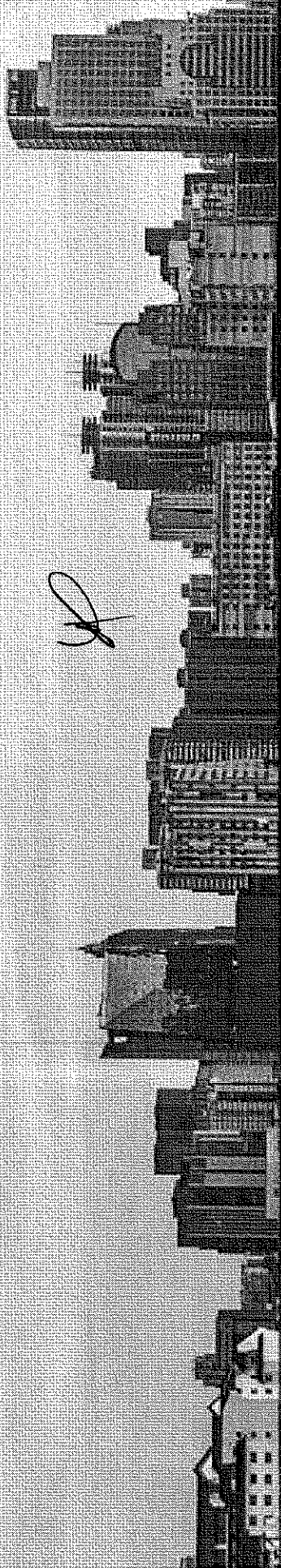

RP

ca

RP

RENAULT CONCESSIONARIAS, uma rede com mais de 2800 concessionárias em todo o território nacional está pronta para atendê-lo com eficiência e qualidade. Profissionais treinados no Centro de Formação Renault do Brasil utilizam o melhor da tecnologia automotiva. Se quem conhece pode cuidar tão bem de seu Renault. **FABRICA NO BRASIL**. O Complexo Avança Sama ocupa um terreno de 2,5 milhões de metros quadrados em São José dos Pinhais, no Paraná, com capacidade para produção de até 3380 mil veículos e 400 mil motores por ano. Aqui são fabricados: Kwid, Captur, Duster, Dacia, Logan, Sandero, Sandero RS, 2.0, Sandero Stepway, Master, Master Stepway, Master Furgão, Master Minibus e Master Cabine. **GARANTIA RENAULT**. Para Renault Kwid, garantia total de 3 anos ou 100 mil km, o que ocorrer primeiro, condicionada aos termos e condições estabelecidos no Manual de Garantia e Manutenção do veículo, para a gama 2020/2021. A Renault oferece 6 anos de garantia anticorrosão da carroceria para veículos da gama 2020/2021. **SAC RENAULT**. Serviço de Atendimento ao Cliente Renault. O SAC Renault possui profissionais preparados para receber sugestões, esclarecer dúvidas e encaminhá-las para a melhor solução. É só ligar 0800 055 5615 ou enviar um e-mail para sac.brasil@renault.com.br. **BANCO RENAULT**. Confiabilidade, taxas financeiras diferenciadas e prazo de crédito rápido (sujeito a aprovação) para adquirir seu Renault. **CONSORCIO RENAULT**. Garantia de entrega de fábrica. Você sonha a gente realiza. 0800 055 5615 ou www.consorcio@renault.com.br. **ISO 14001**. Mais uma certificação para a Renault. Mais uma conquista para a natureza.

A Renault reserva-se o direito de alterar as especificações de seus veículos sem prévio aviso. Para mais informações, consulte seu concessionário. Fotos para fins publicitários. SAC RENAULT: 0800 055 5615 - REF: 7711733358 - JANEIRO/2020

3 ANOS
GARANTIA

Começa mais em: www.renault.com.br



forica

PROPOSTA DE PREÇOS

A PREFEITURA MUNICIPAL DE MULUNGU

PREGÃO ELETRONICO Nº 008/2020/ P.E

OBJETO: AQUISIÇÃO DE VEÍCULO PICK-UP 4X4, DA EMENDA PARTICULAR Nº 11401.584000/1140-01 E VEÍCULO DE PASSEIO 5 LUGARES, PARA ATENDER AS NECESSIDADES DA UNIDADE BÁSICA DE SAÚDE WALDEMAR DE ALCANTARA - SEDE DO MUNICÍPIO DE MULUNGU-CE

ENCERRAMENTO: 12/08/2020 às 13h30min

Item	Descrição	Marca	Modelo	Quant.	Vir. Unit. (R\$)	Vir. Total
1	VEÍCULO DE PASSEIO: BICOMBUSTÍVEL; DIREÇÃO HIDRAULICA E ELÉTRICA; 04 PORTAS 05 LUGARES FREIO ABS E AIRBAG DUPLO.; CÂMBIO MANUAL; DIST.ENTRE EIXOS: MÍNIMA DE 2.370 MM; MOTORIZAÇÃO: 1.0 A 1.3 OU 1.4 A 1.6 TRIO ELÉTRICO, TRAVA, VIDRO; ALARME; AR CONDICIONADO.	RENAULT	KWID ZEN 1.0	01	R\$ 50.000,00	R\$ 50.000,00
R\$ 50.000,00						

Importa a presente proposta no valor total de R\$ 50.000,00 (Cinquenta mil reais)

Documentação do Produto: (conforme Termo de Referência)

Prazo de validade da proposta é de 60 dias, conforme estabelecido no edital

Declaramos, para todos os fins de direito, que cumprimos plenamente os requisitos de habilitação e que nossa proposta está em conformidade com as exigências do instrumento convocatório (edital).



20/10/2020

Spic. A.

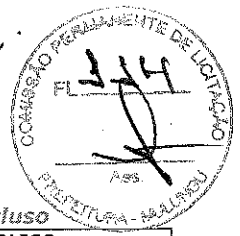

Nova S10 Cabine Simples Ano-Modelo 2021

LISTA Nº 01 Julho/2020
VIGÊNCIA: 28 de julho de 2020

Frete Incluso

CABINE Simples - Motor 2.8L Diesel 4X4				PREÇO PÚBLICO			
				Optantes			
Versão	Mod.	Config.	Conteúdo	PREÇO Nacional R\$	PREÇO ZFM R\$	PREÇO ALC R\$	PREÇO AO R\$
LS	144DKM	R9I	Grade de proteção do vidro traseiro / Interruptor para inibir o air bag do lado do passageiro / Lanterna de Nebliina/ Alerta de Pressão dos Pneus/ / Seletor eletrônico de tração / ABS nas 4 rodas, EBD & PBA / Regulagem de altura dos faróis/ Molduras de proteção lateral na cor preta / Parachoque dianteiro na cor do veículo e traseiro com moldura na cor do veículo / Rodas de aço Aro 16" / AC / Computador de bordo com informações de viagem, do veículo e de consumo / Direção Elétrica Progressiva / Transmissão manual de seis velocidades / Trava elétrica das portas / Vidro elétrico nas portas com acionamento por "um toque" e anti esmagamento com fechamento/abertura automática pela chave / Conjunto de alto falantes - 2 unidades / Espelhos retrovisores externos na cor preta/ Central multimídia com sistema de som AM/FM estéreo, MP3 player, viva voz através do sistema Bluetooth, função áudio streaming por Bluetooth, entrada auxiliar, USB e configurações do veículo/ Controle Eletrônico de Estabilidade/ Controle de Tração/ controle de velocidade em declive/ assistente de partida em acive / 06 Airbags (duplo frontal, duplo lateral e de cortina) / Isofix	167.200	143.670	145.630	157.100

PINTURAS:	1.500	1.360	1.175	1.460
Preto Ouro Negro	1.500	1.360	1.175	1.460
Cinza Graphite	725	680	685	715
Branco Summit	1.500	1.360	1.175	1.460
Prata Switchblade	1.500	1.360	1.175	1.460
Cinza Topázio	1.500	1.360	1.175	1.460
Azul Eclipse	1.500	1.360	1.175	1.460
Vermelho Edible Berries	0	0	0	0

RP

CS

J



pic. 2

EP

PROPOSTA DE PREÇOS														
A PREFEITURA MUNICIPAL DE MULUNGU - CE COMISSÃO PERMANENTE DE LICITAÇÃO-CPL SR(A). PREGOEIRO(A) E EQUIPE DE APOIO. PREGÃO ELETRÔNICO Nº 008/2020 DATA ABERTURA 12 DE AGOSTO DE 2020 HORÁRIO: 13:30 Horas														
OBJETO														
"AQUISIÇÃO DE VEÍCULO PICK-UP 4X4, ESPECIFICAÇÕES DE ACORDO COM A EMENDA PARLAMENTAR Nº 11401.584000/1140-01, E VEÍCULO DE PASSEIO 5 LUGARES, PARA ATENDER AS NECESSIDADES DA UNIDADE BÁSICA DE SAÚDE WALDEMAR DE ALCANTARA - SEDE DO MUNICÍPIO DE MULUNGU - CE".														
LOTE ÚNICO														
ITEM	QUANT	DESCRIÇÃO CONFORME TERMO DE REFERÊNCIA												
2	1	<p>VEÍCULO TIPO PICK-UP CABINE SIMPLES, C/ TRACÇÃO 4X4, ZERO KM, AIR-BAG P/ OS OCUPANTES DA CABINE, FREIO C/ (A.BS) NAS QUATRO RODAS, MODELO DO ANO DA CONTRATAÇÃO OU DO ANO POSTERIOR, ADAPTADO PI AMBULÂNCIA DE SIMPLES REMOÇÃO, IMPLEMENTADO CI BAÚ DE ALUMÍNIO ADAPTADO C/ PORTAS TRASEIRAS. C/ CAPACIDADE MÍN DE CARGA 1.000 KG MOTOR; POTÊNCIA MÍN 100 CV; C/ TODOS OS EQUIPAMENTOS DE SÉRIE NÃO ESPECIFICADOS E EXIGIDOS PELO CONTRAN; SNORKEL PI CAPTAÇÃO DO AR DE ADMISSÃO DO MOTOR E DIFERENCIAL; CAPACIDADE VOLUMÉTRICA NÃO INFERIOR A 5,5 METROS CÚBICOS NO TOTAL. SIST. ELÉTRICO: ORIGINAL DO VEÍCULO, C/ MONTAGEM DE BATERIA ADICIONAL MÍN 100A. INDEPENDENTE DA POTÊNCIA NECESSÁRIA DO ALTERNADOR, NÃO SERÃO ADMITIDOS ALTERNADORES MENORES QUE 120 A. INVERSOR DE CORRENTE CONTÍNUA (12V) PI ALTERNADA (110V) C/ CAPACIDADE MÍN DE 1.000W DE POTÊNCIA MÁX CONTÍNUA, C/ ONDA SENOIDAL PURA. PAINEL ELÉTRICO INTERNO MÍN DE UMA RÉGUA INTEGRADA C/ NO MÍN 04 TOMADAS, SENDO 02 TRIPOLARES (2P+T) DE 110 VCA E 02 PI 12 V (POTÊNCIA MÁX DE 120 W), INTERRUPTORES C/ TECLAS DO TIPO ILUMINADAS; ILUMINAÇÃO NATURAL E ARTIFICIAL SINALIZADOR FRONTAL SECUNDÁRIO: BARRA LINEAR FRONTAL O VEÍCULO SEMI EMBUTIDO NO DEFELETOR FRONTAL, 02 SINALIZADORES A LEDS EM CADA LADO DA CARENAGEM FRONTAL DA AMBULÂNCIA NA COR VERMELHA C/ TENSÃO DE TRABALHO DE 12 VCC E CONSUMO NOMINAL MÁX DE 1,0A POR SINALIZADOR.02 SINALIZADORES NA PARTE TRASEIRA NA COR VERMELHA, C/ FREQUÊNCIA MÍN DE 90 FLASHES POR MINUTO, OPERANDO MESMO C/ AS PORTAS TRASEIRAS ABERTAS E PERMITINDO A VISUALIZAÇÃO DA SINALIZAÇÃO DE EMERGÊNCIA NO TRÂNSITO, QUANDO ACIONADO, C/ LENTE INJETADA DE POLICARBONATO, RESISTENTE A IMPACTOS E DESCOLORIZAÇÃO C/ TRATAMENTO UV. FORNECER LAUDO QUE COMPROVE O ATENDIMENTO ÀS NORMAS SAE J575 E SAE J595 (SOCIETY OF AUTOMOTIVE ENGINEERS), NO QUE SE REFERE AOS ENSAIOS CONTRA VIBRAÇÃO, UMIDADE, POEIRA, CORROSÃO, DEFORMAÇÃO E TRASEIROS. SINALIZAÇÃO ACÚSTICA C/ AMPLIFICADOR DE POTÊNCIA MÍN DE 100 W RMS 13,8 VCC, MÍN DE 03 TONS DISTINTOS, SISTEMA DE MEGAFONE C/ AJUSTE DE GANHO E PRESSÃO SONORA A 01 METRO NO MÍN 100 DB 13,8 VCC; FORNECER LAUDO QUE COMPROVE O ATENDIMENTO À NORMA SAE J1849 (SOCIETY OF AUTOMOTIVE ENGINEERS), NO QUE SE REFERE A REQUISITOS E DIRETRIZES NOS SISTEMAS DE SIRENES ELETRÔNICAS C/ UM ÚNICO AUTOFALANTE; SIST. FIXO DE OXIGÊNIO. VENTILAÇÃO DO VEÍCULO PROPORCIONADA POR JANELAS E AR CONDICIONADO COMPARTIMENTO DO MOTORISTA C/ O SIST. ORIGINAL DO FABRICANTE DO CHASSI OU HOMOLOGADO PELA FABRICA P/ AR CONDICIONADO, VENTILAÇÃO, AQUECEDOR E DESEMBACADOR PI O COMPARTIMENTO DO PACIENTE ORIGINAL DO FABRICANTE DO CHASSI OU HOMOLOGADO PELA FÁBRICA UM SIST DE AR CONDICIONADO E VENTILAÇÃO CONFORME O ITEM 5.12 DA NBR 14.561. CAPACIDADE TÉRMICA DO SIST. DE AR CONDICIONADO DO COMPARTIMENTO TRASEIRO C/ NO MÍN 30.000 BTUS.CADEIRA DO MÉDICO RETRÁTIL AO LADO DA CABECEIRA DA MACA. NO SALÃO DE ATENDIMENTO, PARALELAMENTE Á MACA, UM BANCO LATERAL ESCAMOTEÁVEL, TIPO BAÜ. MACA RETRÁTIL OU BI- ARTICULADA, CONFECCIONADA EM DURALUMÍNIO; C/ NO MÍN 1.800 MM DE COMPRIMENTO, C/ SIST. DE ELEVÇÃO DO TRONCO DO PACIENTE EM PELO MENOS 45 GRAUS E COLCHONETE APRESENTAR AUTORIZAÇÃO DE FUNCIONAMENTO DE EMPRESA (AFE) DO FABRICANTE, BEM COMO, REGISTRO OU CADASTRAMENTO DOS PRODUTOS NA ANVISA; GARANTIA DE 24 MESES. ENSAIO ATENDENDO À NORMA ABNT NBR 14561/2000 E AMD STANDARD 004, FEITO POR LABORATÓRIO CREDENCIADO. DESIGN INTERNO: DIMENSIONA O ESPAÇO INTERNO DA AMBULÂNCIA, VISANDO POSICIONAR, DE FORMA ACESSÍVEL E PRÁTICA, A MACA, BANCOS, EQUIPAMENTOS E APARELHOS A SEREM UTILIZADOS NO ATENDIMENTO ÀS VÍTIMAS. PEGA-MÃO OU BALAUSTRÉ VERTICAL, JUNTO A PORTA TRASEIRA DIREITA, PI AUXILIAR NO EMBARQUE, C/ ACABAMENTO NA COR AMARELA.ARMÁRIO LADO ESQUERDO DA VIATURA TIPO BANCADA PI ACOMODAÇÃO DE EQUIPAMENTOS, PI APOIO DE EQUIPAMENTOS E MEDICAMENTOS; FORNECIMENTO DE VINIL ADESIVO PI GRAFISMO DO VEICULO, COMPOSTO POR (CRUZ DA VIDA E SUS) E PALAVRA (AMBULÂNCIA) NO CAPÔ, LATERAIS E VIDROS TRASEIROS.</p> <p>MARCA / MODELO</p> <p>FORD/RANGER CS 4X4 DIESEL 2020/2020 - OKM</p> <table border="1"><tr><td>VALOR UNITARIO</td><td>R\$</td><td>180.000,00</td><td>cento e oitenta mil reais</td></tr><tr><td>VALOR TOTAL DO ITEM</td><td>R\$</td><td>180.000,00</td><td>cento e oitenta mil reais</td></tr></table> <p>VALOR TOTAL DA PROPOSTA</p> <table border="1"><tr><td></td><td>R\$</td><td>180.000,00</td><td>cento e oitenta mil reais</td></tr></table>	VALOR UNITARIO	R\$	180.000,00	cento e oitenta mil reais	VALOR TOTAL DO ITEM	R\$	180.000,00	cento e oitenta mil reais		R\$	180.000,00	cento e oitenta mil reais
VALOR UNITARIO	R\$	180.000,00	cento e oitenta mil reais											
VALOR TOTAL DO ITEM	R\$	180.000,00	cento e oitenta mil reais											
	R\$	180.000,00	cento e oitenta mil reais											

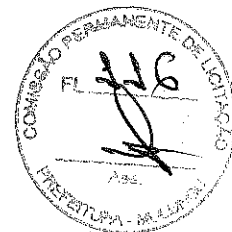

- * **Validade da Proposta:** conforme edital
- * **Local de Entrega:** conforme edital
- * **Prazo de Entrega:** conforme edital
- * **Condições de Pagamento:** conforme edital

Declaramos, expressamente que:

- * Conhecemos e aceitamos todas as regras determinadas pela Administração, através deste edital;
- * Cumpriremos todos os prazos estabelecidos neste edital, inclusive de entrega, assumindo o compromisso de entregar em qualquer domicílio dentro deste município, sem custos adicionais, independentemente da quantidade e qualidade;
- * Declara ainda, que os objetos ora licitados são novos e que atendem, todas as exigências, regras e especificações técnicas, inclusive de qualidade, garantia dos produtos/materiais a serem fornecidos, contra qualquer defeito de fruição, fabricação, sob pena de constatada alguma imperfeição, ter os produtos devolvidos e/ou corrigidos, com imputação das penalidades de Lei à licitante e a quem for considerado responsável;
- * Declaramos sob as penalidades cabíveis, que é empresa de pequeno porte nos termos da legislação vigente, não possuindo nenhum dos impedimentos previstos no §4 do artigo 3º da Lei Complementar nº 123/06, caso se enquadre nessa condição.;
- * Expressamos, que nos preços licitados, estão inclusos todos os custos e despesas, sem se limitar a custos diretos e indiretos, tributos incidentes, taxa de administração, materiais, serviços, encargos sociais, trabalhistas, seguros, frete, embalagens, lucro e outros necessários ao cumprimento integral do objeto ora licitado neste Edital supracitado neste processo licitatório, não sendo considerados pleitos de acréscimo a esse ou a qualquer título posteriormente.

12/08/2020

25
R\$ 180.000,00

PROPOSTA DE PREÇOS

A
PREFEITURA MUNICIPAL DE MULUNGU
PREGÃO ELETRONICO Nº 008/2020/ P.E

OBJETO: AQUISIÇÃO DE VEÍCULO PICK-UP 4X4, DA EMENDA PARTICULAR Nº 11401.584000/1140-01 E VEÍCULO DE PASSEIO 5 LUGARES, PARA ATENDER AS NECESSIDADES DA UNIDADE BÁSICA DE SAÚDE WALDEMAR DE ALCANTARA - SEDE DO MUNICÍPIO DE MULUNGU-CE
ENCERRAMENTO: 12/08/2020 às 13h30min

Item	Descrição	Marca	Model	Quant.	Vir. Unit. (R\$)	Vir. Total
2	VEÍCULO TIPO PICK-UP CABINE SIMPLES, C/ TRACÇÃO 4X4, ZERO KM, AIR-BAG P/ OS OCUPANTES DA CABINE, FREIO C/ (A.B.S) NAS QUATRO RODAS, MODELO DO ANO DA CONTRATAÇÃO OU DO ANO POSTERIOR, ADAPTADO P/ AMBULÂNCIA DE SIMPLES REMOÇÃO, IMPLEMENTADO C/ BAÚ DE ALUMÍNIO ADAPTADO C/ PORTAS TRASEIRAS. C/ CAPACIDADE MÍNIMA DE CARGA 1.000 KG MOTOR: POTÊNCIA MIN 100 CV; C/ TODOS OS EQUIPAMENTOS DE SÉRIE NÃO ESPECIFICADOS E EXIGIDOS PELO COTRAN; SNORKEL P/ CAPTAÇÃO DO AR DE ADMISSÃO DO MOTOR E DIFERENCIAL; CAPACIDADE VOLUMÉTRICA NÃO INFERIOR A 5,5 METROS CÚBICOS NO TOTAL. SIST. ELÉTRICO ORIGINAL DO VEÍCULO, C/ MOTAGEM DE BATERIA ADICIONAL MÍN 100ª. INDEPENDENTE DA POTÊNCIA NECESSÁRIA DO ALTERNADOR, NÃO SERÃO ADMITIDOS ALTERNADORES MENORES QUE 120 A. INVERSOR DE CORRENTE CONTÍNUA (12V) P/ ALTERNADA (110V) C/ CAPACIDADE MÍN DE 1.000W DE POTÊNCIA MÁX CONTÍNUA, C/ ONDA	<i>CR</i> CHEVROLET	S10	01	R\$ 180.000,00	R\$ 180.000,00

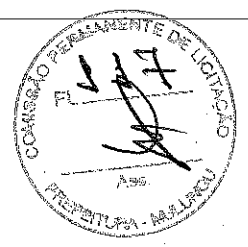

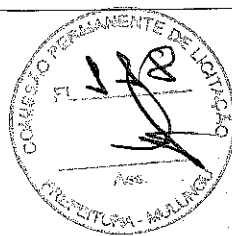

SENOIDAL PURA. PAINEL ELÉTRICO INTERNO MÍN DE UMA RÉGUA INTEGRADA C/ NO MÍN 04 TOMADAS, SENDO 02 TRIPOLARES (2P+T) DE 110 VCA E 02 P/ 12 V (POTÊNCIA MÁX DE 120W), INTERRUPTORES COM TECLAS DO TIPO ILUMINADAS; ILUMINAÇÃO NATURAL E ARTIFICIAL. SINALIZADOR FRONTAL SECUNDÁRIO: BARRA LINEAR FRONTAL O VEÍCULO SEMI EMBUTIDO NO DEFEITOR FRONTAL, 02 SINALIZADORES A LEDS EM CADA LADO DA CARENAGEM FRONTAL DA AMUBLÂNCIA NA COR VERMELHA C/ TENSÃO DE TRABALHO DE 12 VCC E CONSUMO NOMINAL MÁX DE 1,0A POR SINALIZADOR. 02 SINALIZADORES NA PARTE TRASEIRA NA COR VERMELHA, C/ FREQUÊNCIA MÍN DE 90 FLASHES POR MINUTO, OPERANDO MESMO C/ AS PORTAS TRASEIRAS ABERTAS E PERMITINDO A VISUALIZAÇÃO DA SINALIZAÇÃO DE EMERGÊNCIA NO TRÂNSITO, QUANDO ACIONADO, C/ LENTE INJETADA DE POLICARBONATO, RESISTENTE A IMPACTOS E DESCOLORIZAÇÃO C/ TRATAMENTO UV. FORNECER LAUDO QUE COMPROVE O ATENDIMENTO ÀS NORMAS SAE J575 E SAE J595 (SOCIETY OF AUTOMOTIVE ENGINEERS), NO QUE SE REFERE AOS ENSAIOS CONTRA VIBRAÇÃO, UMIDADE, POEIRA, CORROSÃO, DEFORMAÇÃO E TRASEIROS. SINALIZAÇÃO ACÚSTICA C/ AMPLIFICADOR DE POTÊNCIA MÍN DE 100 W RMS 13,8 VCC, MÍN DE 03 TONS DISTINTOS, SISTEMA DE MEGAFONE C/ AJUSTE DE GANHO E PRESSÃO SONORA A 01 METRO NO MÍN 100 DB 13,8 VCC; FORNECER LAUDO QUE COMPROVE O ATENDIMENTO À NORMA SAE J1849 (SOCIETY OF AUTOMOTIVE ENGINEERS), NO QUE SE REFERE A REQUISITOS E DIRETRIZES NOS SISTEMAS

PO

Y

R

DE SIRENES ELETRÔNICAS C/ UM ÚNICO AUTOFALANTE; SIST. FIXO DE OXIGÊNIO. VENTILAÇÃO DO VEÍCULO PROPORCIONADA POR JANELAS E AR CONDICIONADO COMPARTIMENTO DO MOTORISTA C/ O SIST. ORIGINAL DO FABRICANTE DO CHASSI OU HOMOLOGADO PELA FÁBRICA P/ AR CONDICIONADO, VENTILAÇÃO, AQUECEDOR E DESEMBAÇADOR. P/ O COMPARTIMENTO DO PACIENTE ORIGINAL DO FABRICANTE DO CHASSI OU HOMOLOGADO PELA FÁBRICA UM SIST. DE AR CONDICIONADO E VENTILAÇÃO CONFORME O ITEM 5.12 DA NBR 14.561. CAPACIDADE TÉRMICA DO SIST. DE AR CONDICIONADO DO COMPARTIMENTO TRASEIRO C/ NO MÍN 30.000 BTUS. CADEIRA DO MÉDICO RETRÁTIL AO LADO DA CABECEIRA DA MACA. NO SALÃO DO ATENDIMENTO, PARALELAMENTE À MACA, UM BANCO LATERAL ESCAMOTEÁVEL, TIPO BAÚ. MACA RETRÁTIL OU BI-ARTICULADA, CONFECCIONADA EM DURALUMÍNIO; C/ NO MÍN 1.800 MM DE COMPRIMENTO, C/ SIST. DE ELEVAÇÃO DO TRONCO DO PACIENTE EM PELO MENOS 45 GRAUS E COLCHONETE. APRESENTAR AUTORIZAÇÃO DE FUNCIONAMENTO DE EMPRESA (AFE) DO FABRICANTE, BEM COMO, REGISTRO OU CADASTRAMENTO DOS PRODUTOS NA ANVISA; GARANTIA DE 24 MESES. ENSAIO ATENDENDO À NORMA ABNT NBR 14561/2000 E AMD STANDARD 004, FEITO POR LABORATÓRIO CREDENCIADO. DESIGN INTERNO: DIMENSIONA O ESPAÇO INTERNO DA AMBULÂNCIA, VISANDO POSICIONAR, DE FORMA ACESSÍVEL E PRÁTICA, A MACA, BANCOS, EQUIPAMENTOS E APARELHOS A SEREM UTILIZADOS

EP

AS

SP



--	--	--	--	--	--	--

R\$ 180.000,00

Importa a presente proposta no valor total de R\$ 180.000,00 (Cento e oitenta mil reais)

Documentação do Produto: (conforme Termo de Referência)

Prazo de validade da proposta é de 60 dias, conforme estabelecido no edita

Declaramos, para todos os fins de direito, que cumprimos plenamente os requisitos de habilitação e que nossa proposta está em conformidade com as exigências do instrumento convocatório (edital).

