

composição com o piso tátil direcional, para sinalizar as mudanças ou alternativas de direção.



Figura 62 – Sinalização tátil de alerta e relevos táteis de alerta instalados no piso

O piso cromo diferenciado tátil de alerta deve apresentar cor contrastante com a do piso adjacente:

- Em superfícies claras (bege, cinza claro, etc.): amarelo, azul ou marrom;
- Em superfícies escuras (preta, marrom, cinza escuro, etc.): amarelo ou azul.

A sinalização tátil de alerta deve ter largura de 20 x 20 cm;

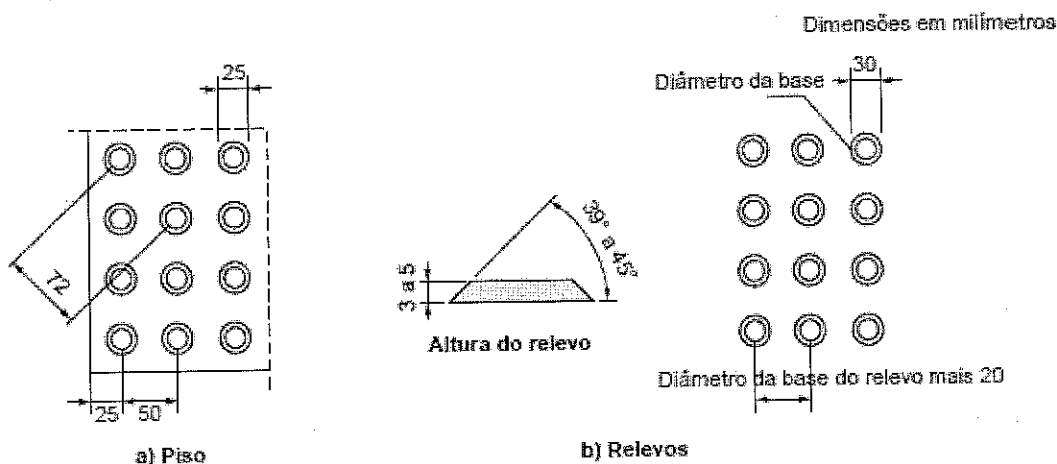
As peças do piso tátil devem apresentar modulação que garanta a continuidade da textura e padrão de informação, podendo ser sobrepostas ou integradas ao piso existente:

Quando sobreposta, o desnível entre a superfície do piso existente e a superfície do piso implantado deve ser chanfrado e não exceder 2mm;

Quando integrada, não deve haver desnível com relação ao piso adjacente, exceto aquele existente no próprio relevo.

Em situações que oferecem risco de acidentes: obstáculos suspensos à altura entre 0,60m a 2,10m, rebaixamentos de guias do passeio público, porta de elevadores, início e término de rampas, início e término de lances de escadas e desníveis (plataformas, palcos, etc.), obedecendo os critérios estabelecidos na NBR 9050 e de acordo com o projeto.

Em composição com o piso tátil direcional, para sinalizar mudança ou alternativas de direção, conforme indicado em projeto.

**Nota:**

O projeto deve especificar tipo de piso, cor e, no caso de piso cimentício em áreas internas, também opção de acabamento, considerando:

- Indicação de aplicação para áreas internas ou externas;
- Variações dimensionais das placas conforme os padrões de cada fabricante;
- Contraste com cor / tonalidade das superfícies dos pisos adjacentes.

Arthur Moreira Torquato  
Eng. Civil - CREA 53.900-D - CE

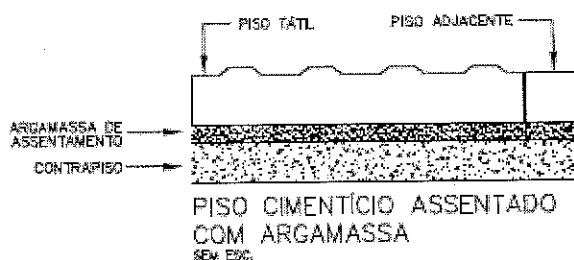

A execução do piso deve estar de acordo com o projeto de arquitetura, atendendo também às recomendações da NBR 9050 - Acessibilidade a edificações, mobiliário, espaços e equipamentos urbanos.

**Pisos de borracha colados:** a superfície do piso existente, onde será aplicado o piso tátil, deve estar perfeitamente limpa e seca, totalmente isenta de poeira, oleosidade e umidade. Deve-se evitar dias úmidos e chuvosos para execução do serviço. Lixar o verso da placa do piso com lixa de ferro 40/80/100 para abrir os poros da borracha (quando se notar presença de oleosidade na placa, antes de lixar a superfície de contato, deve-se limpar a placa com acetona líquida). Passar cola de contato à base de neoprene no verso das placas e na superfície do piso existente, em área máxima de 10m<sup>2</sup>. Aguardar a evaporação do solvente até o ponto de aderência da cola para iniciar o assentamento das placas. Atentar para o perfeito alinhamento entre as placas e para que não se forme bolhas de ar, garantindo-se a máxima aderência das placas no piso existente (ver figura acima). Após execução do serviço, aguardar 24 horas, no mínimo, para liberar o piso ao tráfego.

**Pisos de borracha assentados com argamassa:** o contrapiso deve ser feito com argamassa de cimento e areia no traço 1:3, nivelado, desempenado e rústico. Efetuar excelente limpeza com vassoura e água e molhar o contrapiso com água e cola branca. A argamassa de assentamento deve ter traço 1:2, com mistura de cola branca e água na proporção 1:7 (aproximadamente, 1 saco de 50kg de cimento: 4 latas de 18 litros de areia: 5 litros de cola branca: 35 litros de água). Passar argamassa no verso das placas, preenchendo completamente as garras da placa e colocar o piso batendo com martelo de borracha (ou batedor de madeira) até o piso atingir a posição desejada e o perfeito nivelamento com o piso adjacente (ver figura acima).

**Pisos cimentícios, tipo ladrilho hidráulico, assentados com argamassa colante:** o contrapiso deve ser feito com argamassa de cimento e areia no traço 1:3, nivelado e desempenado. Com a base totalmente seca, aplicar uma camada de argamassa com 6mm de espessura, em uma área de aproximadamente 1m<sup>2</sup>, em seguida passar a desempenadeira metálica dentada criando sulcos na argamassa. Logo a seguir, assentar os ladrilhos secos, batendo com um sarrafo ou martelo de borracha macia, até o piso atingir a posição desejada e o perfeito nivelamento com o piso adjacente. Nunca bater diretamente sobre o ladrilho (ver figura acima).

O serviço pode ser recebido se atendidas as condições de fornecimento de materiais e execução.

Aferir especificações dos pisos e colas.

Verificar acabamento das placas, observando ausência de defeitos como: - Bolhas de ar, rebarbas - para pisos de borracha; - Buracos, trincas, lascados, falhas na pintura, formato dos relevos - para pisos cimentícios; - Amassados, rebarbas - para pisos metálicos e verificar também aplicação de material vedante.

Verificar o posicionamento, tipo, cor e acabamento das placas, conforme indicado em projeto:

- Não deve haver desalinhamento nem desnivelamento entre as peças contíguas.
- Para os pisos integrados, verificar o perfeito nivelamento com o piso adjacente.
- No caso de pisos colados, verificar a perfeita aderência das placas sobre o piso.

### 3.3.6. PISO CIMENTADO

Sobre o solo previamente nivelado e compactado, será aplicado um lastro de concreto simples, com resistência mínima  $f_{ck} = 9$  Mpa, na espessura indicada no projeto. Essa camada deverá ser executada somente após a conclusão dos serviços de instalações embutidas no solo.

Sobre o lastro de concreto serão fixadas e niveladas as juntas plásticas ou de madeira, de modo a formar os painéis com as dimensões especificadas no projeto. Em seguida será aplicada a camada de regularização de cimento e areia média no traço volumétrico 1:3, quando não especificado pelo projeto ou Fiscalização. A profundidade das juntas deverá alcançar a camada de base do piso. Os caimentos deverão respeitar as indicações do projeto. A massa de acabamento deverá ser curada, mantendo-se as superfícies dos pisos cimentados permanentemente úmidas durante os 7 dias posteriores à execução.

O acabamento rústico será obtido somente com o desempenho das superfícies. Se for prevista uma cor diferente do cinza típico do cimento, poderá ser adicionado à argamassa de regularização um corante adequado, como óxido de ferro e outros, de conformidade com as especificações de projeto.

Para se obter o acabamento liso, as superfícies deverão ser desempenadas após o lançamento da argamassa. Em seguida, as superfícies serão polvilhadas manualmente com cimento em pó e alisadas (queima) com colher de pedreiro ou desempenadeira de aço. Para o acabamento antiderrapante, após o desempenho das superfícies, deverá ser passado sobre o piso um rolete provido de pinos ou saliências que, ao penetrar na massa, formará uma textura quadriculada miúda. O acabamento rústico será obtido somente com o desempenho das superfícies. Se for prevista uma cor diferente do cinza típico do cimento, poderá ser adicionado à argamassa de regularização um corante adequado, como óxido de ferro e outros, de conformidade com as especificações de projeto.

### 3.3.7. PAVIMENTAÇÃO EM PEDRA TOSCA

Sobre colchão de areia grossa será executada a pavimentação com cubos de pedras nas dimensões variáveis. Após assentamento o pavimento será compactado mecanicamente.

A rocha deverá ter textura homogênea, sem fendilhamento, sem alterações, possuir boas condições de dureza e de tenacidade e apresentar um Desgaste Los Angeles (DNER-ME 35) inferior a 40%. As rochas graníticas são as mais apropriadas.

As Pedras Toscas serão amarradas de forma a apresentar uma face plana, que será a face superior, e ter dimensões que possam se inscrever num círculo de 10 a 20 cm de diâmetro e tenham alturas variando entre 10 e 15cm.

Deverá ser observado o caimento transversal (3%) do pavimento para adequado escoamento de águas pluviais.

Os blocos de Pedras Toscas serão transportados de caminhões basculantes ou de carroceria. Sua distribuição será feita ao longo do intervalo a ser pavimentado, de preferência ao lado pista. Caso tenha-se que distribuí-los dentro da pista, faz-se em fileiras longitudinais (paralelas ao eixo), interrompidas a cada 2,50m para permitir a implantação das linhas de referência para o assentamento dos blocos de pedra.

Os blocos de Pedra Tosca serão assentes sobre o colchão de areia em linhas perpendiculares ao eixo da pista, obedecendo as cotas e abaulamentos do Projeto. Em tangente, o abaulamento será feito por duas rampas, opostas a partir do eixo, com declividade 3%, salvo outra indicação do Projeto. Nas curvas, a declividade transversal será a indicada pela superelevação projetada.

As juntas de cada fiada de pedra deverão ser alternadas com relação às das duas fiadas vizinhas de tal modo que cada junta fique em frente ao bloco de pedra, no seu terço médio.

A colocação dos blocos de pedras deverá ser feito da seguinte maneira:

As Pedras Mestras serão as primeiras pedras assentes espaçadamente, de conformidade com o greide e abaulamento transversal do Projeto destinado a servir de referência para o assentamento das demais pedras.

Inicialmente assentam-se cinco linhas de Pedras Mestras, paralelas ao eixo da rodovia, nos seguintes locais: eixo da pista, bordo esquerdo, bordo direito, meio da faixa de tráfego esquerda, meio da faixa de tráfego direita. Em cada linha as pedras mestras são espaçadas de 2,50m uma das outras. A distância entre dois alinhamentos de pedras mestras não deve ser superior a 2,50m. A cota de cada pedra mestra, antes da compressão, deverá ficar 1 cm acima da cota de Projeto.

No assentamento das demais pedras, sempre em fileiras perpendiculares ao eixo, deve-se proceder da seguinte maneira: o operário escolhe a face de rolamento e, com o martelo, fixa a pedra no colchão de areia, com essa face para cima. Após o assentamento da primeira pedra, assenta-se igualmente a Segunda, escolhendo-se convenientemente a face de rolamento e a face que vai encostar-se à pedra já assentada. As pedras devem se tocar ligeiramente, formando-se as juntas pelas irregularidades das duas faces, não podendo essas juntas serem alinhadas nem exceder a 1,5cm. As demais pedras serão assentes com os mesmos cuidados.

Como as pedras são irregulares, a boa qualidade do assentamento depende muito da habilidade do calceteiro. Mesmo com os cuidados necessários, sempre aparecerão juntas mais alargadas, devendo nestes casos ser preenchidas (acunhadas) com pedras menores.

Igualmente às pedras mestras, as demais pedras antes da compressão ficarão 1 cm acima das cotas de projeto.

### 3.3.8. CERÂMICA ESMALTADA ATÉ 30X30 CM

Os materiais serão de procedência conhecida e idônea e deverão obedecer às especificações de projeto. As cerâmicas, azulejos, pastilhas e outros materiais serão cuidadosamente classificados no canteiro de serviço quanto à sua qualidade, calibragem e desempenho, rejeitando-se todas as peças que apresentarem defeitos de superfície, discrepâncias de bitolas ou empeno. As peças serão armazenadas em local seco e protegido, em suas embalagens originais de fábrica.

Serão testadas e verificadas as tubulações das instalações hidráulicas e elétricas quanto às suas posições e funcionamento. Quando cortados para passagem de canos, torneiras e outros elementos das instalações, os materiais cerâmicos não deverão conter rachaduras, de modo a se apresentarem lisos e sem irregularidades.

Cortes de material cerâmico, para constituir aberturas de passagem dos terminais hidráulicos ou elétricos, terão dimensões que não ultrapassem os limites de recobrimento proporcionado pelos acessórios de colocação dos respectivos aparelhos.

Quanto ao seccionamento das cerâmicas, será indispensável o esmerilhamento da linha de cortes, de modo a se obter peças corretamente recortadas, com arestas vivas e perfeitas, sem irregularidades perceptíveis.

Antes do assentamento dos azulejos, serão verificados os pontos das instalações elétricas e hidráulicas, bem como os níveis e prumos, a fim de obter arremates perfeitos e uniformes de piso e teto, especialmente na concordância dos azulejos com o teto.

Os azulejos deverão permanecer imersos em água limpa durante 24 horas, antes do assentamento. As paredes, devidamente emboçadas, serão suficientemente molhadas com mangueira, no momento do assentamento dos azulejos. Será insuficiente o umedecimento produzido por sucessivos jatos de água, contida em pequenos recipientes, conforme prática usual.

Para o assentamento das peças, tendo em vista a plasticidade adequada, deverá ser utilizada argamassa de cimento e areia no traço volumétrico 1:4, quando não especificado pelo projeto ou Fiscalização. Desde que especificados pelo projeto ou Fiscalização, poderão ser utilizadas argamassas pré-fabricadas, ou cimentos adicionados com cola adequada ao assentamento de azulejos. As juntas terão espessura constante, não superior a 1,5 mm.

Onde as paredes formarem cantos vivos, estes serão protegidos por cantoneiras de alumínio, quando indicado em projeto. O rejuntamento será feito com pasta de cimento branco e alvaiade no traço volumétrico 3:1, sendo terminantemente vedado o acréscimo de cal à pasta. A argamassa de rejuntamento será forçada para dentro das juntas, manualmente. Será removido o excesso de argamassa, antes da sua secagem.

Todas as sobras de material serão limpas, na medida em que os serviços sejam executados. Ao final dos trabalhos, os azulejos serão limpos com auxílio de panos secos

## 3.2. PAREDES E PAINÉIS

### 3.2.1. ALVENARIA DE TIJOLO CERÂMICO

Os tijolos de barro furados serão de procedência conhecida e idônea, bem cozidos, textura homogênea, compactos, suficientemente duros para o fim a que se destinam, isentos de fragmentos calcários ou outro qualquer material estranho. Deverão apresentar arestas vivas, faces planas, sem fendas e dimensões perfeitamente regulares. Suas características técnicas serão enquadradas nas especificações das Normas NBR 7170 e NBR 8041, para tijolos maciços, e NBR 7171, para tijolos furados. Se necessário, especialmente nas alvenarias com função estrutural, os tijolos serão ensaiados de conformidade com os métodos indicados nas normas.

O armazenamento e o transporte dos tijolos serão realizados de modo a evitar quebras, trincas, umidade, contato com substâncias nocivas e outras condições prejudiciais.

As alvenarias de tijolos de barro serão executadas em obediência às dimensões e alinhamentos indicados no projeto. Serão apuradas e niveladas, com juntas uniformes,

cuja espessura não deverá ultrapassar 10 mm. As juntas serão rebaixadas a ponta de colher e, no caso de alvenaria aparente, abauladas com ferramenta provida de ferro redondo. Os tijolos serão umedecidos antes do assentamento e aplicação das camadas de argamassa

O assentamento dos tijolos será executado com argamassa de cimento, cal em pasta e areia, no traço volumétrico 1:2:9, quando não especificado pelo projeto ou Fiscalização. A critério da Fiscalização, poderá ser utilizada argamassa pré-misturada.

Para a perfeita aderência das alvenarias de tijolos às superfícies de concreto, será aplicado chapisco de argamassa de cimento e areia, no traço volumétrico de 1:3, com adição de adesivo, quando especificado pelo projeto ou Fiscalização. Neste caso, deverá cuidar para que as superfícies de concreto aparente não apresentem manchas, borrifos ou quaisquer vestígios de argamassa utilizada no chapisco.

Deverá ser prevista ferragem de amarração da alvenaria nos pilares, de conformidade com as especificações de projeto. As alvenarias não serão arrematadas junto às faces inferiores das vigas ou lajes. Posteriormente serão encunhadas com argamassa de cimento e areia, no traço volumétrico 1:3 e aditivo expansor, se indicado pelo projeto ou Fiscalização. Se especificado no projeto ou a critério da Fiscalização, o encunhamento será realizado com tijolos recortados e dispostos obliquamente, com argamassa de cimento e areia, no traço volumétrico 1:3, quando não especificado pelo projeto ou Fiscalização. A critério da Fiscalização, poderão ser utilizadas cunhas pré-moldadas de concreto em substituição aos tijolos.

Em qualquer caso, o encunhamento somente poderá ser executado quarenta e oito horas após a conclusão do pano de alvenaria. Os vãos de esquadrias serão providos de vergas. Sobre os parapeitos, guarda-corpos, platibandas e paredes baixas de alvenarias de tijolos não encunhadas na estrutura deverão ser executadas cintas de concreto armado, conforme indicação do projeto.

### 3.2.2. CHAPISCO

Em camadas irregulares e descontínuas, será executado com argamassa empregando-se cimento e areia grossa no traço 1:3. As superfícies destinadas a receber o chapisco comum serão limpas a vassoura e abundantemente molhadas antes de receber a aplicação desse tipo de revestimento.

As superfícies serão tratadas semelhantemente as que receberão chapisco comum. Os chapiscos terão preparo mecânico com a utilização de betoneira própria para o serviço.

### 3.2.3. EMBOÇO

O emboço tipo "Paulista" - Salvo indicação em contrário será empregado revestimento constituído de uma só camada de espessura 2,0 cm. A argamassa depois de aplicada será desempenhada à régua e alisada com desempenadeira cuja face de contato com a superfície revestida, terá feltro ou espuma de borracha.

Os traços volumétricos da argamassa do emboço das paredes internas é 1:2:8 (Argamassa de cimento, arenoso e areia).

A água, na quantidade mínima necessária, será adicionada antes da utilização da argamassa. As argamassas serão preparadas em quantidades tais que possam ser aplicadas antes do início do endurecimento, sendo vedado o emprego de argamassa após decorrido uma hora de adição de água.

Antes da aplicação do emboco, serão colocadas guias com a mesma argamassa. A colocação deverá ser feita de cima para baixo acabando a superfície com desempenadeira de madeira. A superfície não deverá apresentar irregularidades e será mantida úmida, pelo menos durante 24 horas, para evitar a rápida secagem que poderá causar fissurações.

### 3.2.4. REVESTIMENTO CERÂMICO 10X10CM.

Depois de curada a massa única, cerca de 10 (dez) dias, inicia-se a colocação dos azulejos ou das cerâmicas com argamassa de assentamento no traço 1: 3 de cimento e areia. Antes de serem assentados, os azulejos deverão ser imersos em água limpa durante 24 horas.

Quando não especificado de forma diversa, as juntas serão corridas e rigorosamente de nível e prumo.

A espessura das juntas será de 1,5 (um e meio) mm. Ainda quando não especificado de forma diversa as arestas e os cantos não serão guarnecidos com peças de arremates. Os azulejos a serem cortados ou furados para passagem de canos, colocação de torneiras, registros e outros elementos de instalação, não deverão apresentar rachaduras nem emendas, não sendo aceitas peças que apresentarem qualquer tipo de defeito. Decorridas 72 (setenta e duas) horas do assentamento. Inicia-se a operação do rejuntamento, o que será efetuado com pasta de cimento branco e pó de mármore ou alvaiade, no traço volumétrico de 1: 4.

Na eventualidade da adição de corante a pasta, a proporção desse produto não poderá ser superior a 20% (vinte por cento) do volume de cimento.

### 3.2.5. PINTURA

Para a execução de qualquer tipo de pintura, deverão ser observadas as seguintes diretrizes gerais:

- As superfícies a serem pintadas serão cuidadosamente limpas, escovadas e raspadas, de modo a remover sujeiras, poeiras e outras substâncias estranhas;
- As superfícies a pintar serão protegidas quando perfeitamente secas e lixadas;
- Cada demão de tinta somente será aplicada quando a precedente estiver perfeitamente seca, devendo-se observar um intervalo de 24 horas entre demãos sucessivas;
- Igual cuidado deverá ser tomado entre demãos de tinta e de massa plástica, observando um intervalo mínimo de 48 horas após cada demão de massa;
- Deverão ser adotadas precauções especiais, a fim de evitar respingos de tinta em superfícies não destinadas à pintura, como vidros, ferragens de esquadrias e outras. Recomendam-se as seguintes cautelas para proteção de superfícies e peças:
- Isolamento com tiras de papel, pano ou outros materiais.

- Separação com tapumes de madeira, chapas de fibras de madeira comprimidas ou outros materiais;
- Remoção de salpicos, enquanto a tinta estiver fresca, empregando-se um removedor adequado, sempre que necessário.

Antes do início de qualquer trabalho de pintura, preparar uma amostra de cores com as dimensões mínimas de 0,50x1,00 m no próprio local a que se destina, para aprovação da Fiscalização. Deverão ser usadas as tintas já preparadas em fábricas, não sendo permitidas composições, salvo se especificadas pelo projeto ou Fiscalização. As tintas aplicadas serão diluídas conforme orientação do fabricante e aplicadas na proporção recomendada. As camadas serão uniformes, sem corrimento, falhas ou marcas de pincéis.

Os recipientes utilizados no armazenamento, mistura e aplicação das tintas deverão estar limpos e livres de quaisquer materiais estranhos ou resíduos. Todas as tintas serão rigorosamente misturadas dentro das latas e periodicamente mexidas com uma espátula limpa, antes e durante a aplicação, a fim de obter uma mistura densa e uniforme e evitar a sedimentação dos pigmentos e componentes mais densos.

Para pinturas internas de recintos fechados, serão usadas máscaras, salvo se forem empregados materiais não tóxicos. Além disso, deverá haver ventilação forçada no recinto. Os trabalhos de pintura em locais desabrigados serão suspensos em tempos de chuva ou de excessiva umidade.

Todos os materiais deverão ser recebidos em seus recipientes originais, contendo as indicações do fabricante, identificação da tinta, numeração da fórmula e com seus rótulos intactos. A área para o armazenamento será ventilada e vedada para garantir um bom desempenho dos materiais, bem como prevenir incêndios ou explosões provocadas por armazenagem inadequada. Esta área será mantida limpa, sem resíduos sólidos, que serão removidos ao término de cada dia de trabalho.

De modo geral, os materiais básicos que poderão ser utilizados nos serviços de pintura são:

- Corantes, naturais ou superficiais;
- Dissolventes;
- Diluentes, para dar fluidez;
- Aderentes, propriedades de aglomerantes e veículos dos corantes;
- Cargas, para dar corpo e aumentar o peso;
- Plastificante, para dar elasticidade;
- Secante, com o objetivo de endurecer e secar a tinta.

De acordo com a classificação das superfícies, estas serão convenientemente preparadas para o tipo de pintura a que serão submetidas.

### ➤ SUPERFÍCIES REBOCADAS

Em todas as superfícies rebocadas, deverão ser verificadas eventuais trincas ou outras imperfeições visíveis, aplicando-se enchimento de massa, conforme o caso, e



lixando-se levemente as áreas que não se encontrem bem niveladas e aprumadas. As superfícies deverão estar perfeitamente secas, sem gordura, lixadas e seladas para receber o acabamento.

#### ➤ SUPERFÍCIE DE MADEIRA

As superfícies de madeira serão previamente lixadas e completamente limpas de quaisquer resíduos. Todas as imperfeições serão corrigidas com goma-laca ou massa. Em seguida, lixar com lixa n.º 00 ou n.º 000 antes da aplicação da pintura de base. Após esta etapa, será aplicada uma demão de "primer" selante, conforme especificação de projeto, a fim de garantir resistência à umidade e melhor aderência das tintas de acabamento.

#### ➤ SUPERFÍCIES DE FERRO OU AÇO

Em todas as superfícies de ferro ou aço, internas ou externas, exceto as galvanizadas, serão removidas as ferrugens, rebarbas e escórias de solda, com escova, palha de aço, lixa ou outros meios. Deverão também ser removidas graxas e óleos com ácido clorídrico diluído e removedores especificados. Depois de limpas e secas as superfícies tratadas, e antes que o processo de oxidação se reinicie, será aplicada uma demão de "primer" anticorrosivo, conforme especificação de projeto

#### ➤ SUPERFÍCIES METÁLICAS (METAL GALVANIZADO)

Superfícies zincadas, expostas a intempéries ou envelhecidas e sem pintura, requerem uma limpeza com solvente. No caso de solvente, será utilizado ácido acético glacial diluído em água, em partes iguais, ou vinagre da melhor qualidade, dando uma demão farta e lavando depois de decorridas 24 horas. Estas superfícies, devidamente limpas, livres de contaminação e secas, poderão receber diretamente uma demão de tinta-base.

#### ➤ ALVENARIAS APARENTES

De início, será raspado ou escovado com uma escova de aço o excesso de argamassa, sujeiras ou outros materiais estranhos, após corrigidas pequenas imperfeições com enchimento. Em seguida, serão removidas todas as manchas de óleo, graxa e outras da superfície, eliminando-se qualquer tipo de contaminação que possa prejudicar a pintura posterior. A superfície será preparada com uma demão de tinta seladora, quando indicada no projeto, que facilitará a aderência das camadas de tintas posteriores.

#### ➤ PINTURA LATEX

Após todo o preparo prévio da superfície, deverão ser removidas todas as manchas de óleo, graxa, mofo e outras com detergente apropriado (amônia e água a 5%). Em seguida, a superfície será levemente lixada e limpa, aplicando-se uma demão de impermeabilizante, a rolo ou pincel, diluído conforme indicação do fabricante. Após 24 horas, será aplicada, com uma espátula ou desempenadeira de aço, a massa comida plástica, em

JOTA BARROS PROJETOS  
Arthur Moreira Torquato  
Eng.º Civil - CREA 53.900 D - CE

camadas finas e em número suficiente para o perfeito nivelamento da superfície. O intervalo mínimo a ser observado entre as camadas será de 3 horas.

Decorridas 24 horas, a superfície será lixada levemente e limpa, aplicando-se outra demão de impermeabilizante. Após 12 horas, serão aplicadas as demãos necessárias da tinta de acabamento, a rolo, na diluição indicada pelo fabricante.

Na pintura de superfícies de tijolos ou concreto aparentes, gesso e cimento-amianto com tinta látex, serão observadas as recomendações das superfícies rebocadas, exceto na aplicação da massa corrida e da segunda demão de impermeabilizante. Nos casos específicos, será aplicado o "primer" recomendado pelos fabricantes.

### ➤ PINTURA COM TINTA A OLÉO OU ESMALTE

#### EM SUPERFICIE DE REBOCO SEM MASSA CORRIDA

Após a devida preparação das superfícies rebocadas será aplicada uma demão de impermeabilizante. Quando esta camada estiver totalmente seca, serão aplicadas duas ou mais demãos de tinta de acabamento, a pincel ou à pistola, sempre respeitando as recomendações do fabricante.

#### EM SUPERFICIE DE REBOCO COM MASSA CORRIDA

Após a devida preparação das superfícies rebocadas será aplicada a massa corrida, em camadas finas e sucessivas, com auxílio de uma desempenadeira de aço para corrigir defeitos ocasionais da superfície e deixá-la bem nivelada. Depois de seca, a massa corrida será lixada, de modo que a superfície fique bem regular, de aspecto contínuo, sem rugosidades ou depressões. Serão utilizadas lixas comuns de diferentes grossuras, em função da aspereza da superfície.

Será aplicada, então, uma demão de fundo adequado para acabamento a óleo ou esmalte, e uma demão de impermeabilizante ou a massa corrida for à base de P.V.A. Serão aplicadas, no mínimo, duas demãos de tinta de acabamento, com retoques de massa, se necessários, antes da segunda demão, sempre respeitando-se as recomendações do fabricante.

#### EM SUPERFICIE DE MADEIRA

Após a devida preparação das superfícies de madeira, serão aplicadas uma demão de tinta de fundo para impermeabilização e uma demão de massa corrida à base de óleo. Em seguida, as superfícies serão lixadas a seco e limpas do pó. Posteriormente, serão aplicadas duas ou mais demãos de tinta de acabamento com retoques de massa, se necessários, antes da segunda demão, sempre observando-se as recomendações do fabricante.

#### SUPERFICIE DE FERRO OU AÇO E AÇO GALVANIZADO

Após a devida preparação, as superfícies serão lixadas a seco, removendo-se o pó, de modo a deixá-la totalmente limpa. Em seguida, serão aplicadas duas ou mais demãos de tinta de acabamento nas cores definidas pelo projeto e observando sempre as recomendações do fabricante.

#### ➤ PINTURA COM ESMALTE ACRÍLICO

Todas as superfícies que irão receber a pintura de esmalte acrílico deverão estar previamente preparadas, limpas e livres de partículas soltas, poeiras ou quaisquer resíduos. Após a limpeza, as superfícies receberão uma demão de tinta primária ou seladora, conforme recomendação do fabricante, de acordo com o tipo do material a ser pintado.

Após a completa secagem do "primer", deverá ser aplicada a primeira demão a pincel, rolo ou pistola. A segunda demão só será aplicada depois de completamente seca a primeira, seguindo corretamente as recomendações do fabricante.

#### ➤ PINTURA COM TINTA À BASE DE EPÓXI

As superfícies deverão estar convenientemente preparadas e limpas, de conformidade com o material a ser pintado, antes de receber uma demão de pintura-base. Depois da aplicação a superfície será lixada para proporcionar a aderência necessária ao acabamento à base de esmalte epóxi. As tintas serão preparadas seguindo rigorosamente as especificações do fabricante. A tinta será aplicada à pistola, nas demãos necessárias, sendo conveniente observar um intervalo mínimo de 4 horas entre uma e outra demão. São requeridos de 7 a 10 dias para o sistema de pintura epóxi alcançar a sua ótima resistência química e dureza.

### 3.2.6. FORRO ACÚSTICO EM PLACAS DE FIBRA MINERAL EM PAREDES

Este revestimento será utilizado para reverter as paredes do auditório e isolar acusticamente o ambiente.

Composto por placas de 625 x 1250 mm ou 625 x 625 mm, apoiadas em um sistema de suspensão, composto por: perfis T principais, perfis T secundários, cantoneiras e tirantes.

A integridade de todo o sistema de forro depende dos tirantes, geralmente arames, utilizados para apoiar os perfis T principais do sistema de suspensão. As seções dos perfis T principais estão montadas e conectadas pelos perfis T secundários. As extremidades dos perfis T principais e dos perfis T secundários são apoiados na cantoneira, que se estende ao redor do perímetro do espaço, e é fixada a parede.

Os tirantes mais usados são arames de aço galvanizado, calibre mínimo # 12. Outros tipos de suspensão que podem ser adequados em alguns casos são:

Antes do início da instalação do forro recomenda-se:

- É necessário fazer o armazenamento do material em local cujas temperaturas e umidade não excedam o limite suportado pelos materiais. E deve-se manter o espaço limpo e livre de entulho.

- As placas devem ser mantidas limpas, secas e protegidas de elementos naturais. Elas devem ser retirados das caixas 24 horas antes da instalação para que se ajustem às condições do interior.
- É fundamental que durante a instalação, o instalador tenha as mãos limpas, principalmente quando tiver que manipular as placas de forro. Uma dica é o uso de pó de gesso, para absorção do suor das mãos
- As ferramentas necessárias para instalação do forro variam, dependendo do tipo de tirantes utilizados, mas geralmente, é necessário: escada e andaimes, fita métrica, lápis, martelo, parafusadeiras elétricas, punção, rebiteadeira, chave de parafusos ou furadeiras, tesouras pequenas para lâminas, alicates para cortar arame, estilete para uso geral, nível (de bolha ou laser), cordas e compasso. A maioria dos locais de trabalho também requerem certos tipos de equipamentos de segurança, como capacetes e/ou óculos de segurança.

#### OBSERVAÇÕES:

- *As placas podem ser dispostas na direção em que apresentarem uma aparência melhor.*
- *Nos espaços com vigas de madeira, os perfis T principais devem ser dispostos perpendicularmente às vigas.*

### 3.3. COBERTURA

#### 3.3.1. ESTRUTURA DE MADEIRA - (RIPA, CAIBRO, LINHA)

Os apoios que receberão as Telhas serão de madeira, aparelhada, com largura mínima de 40 mm, sempre acompanhando os caimentos das telhas.

A estrutura do madeiramento do telhado será executada de acordo com o projeto e totalmente em madeira de lei.

As partes essenciais das estruturas como as treliças, constarão sempre de peças escolhidas de uma mesma espécie vegetal.

As peças de madeira cujas seções transversais possuam a maior dimensão menor ou igual a 3" só poderão ser emendadas sobre um apoio. Para os apoios das estruturas (pilares) será obrigatório o uso de contraventamentos sempre que o índice de esbeltes for maior ou igual a 100.

Todo o madeiramento, antes de ser levado para a cobertura, será imunizado com aplicação, por imersão, de mistura de Carbolineum (VEDACIT), ou similar, com querosene, na dosagem de 1:8. Poderá ser utilizado outro tipo de tratamento indicado no projeto executivo.

A montagem das telhas processa-se de baixo para cima (do beiral para a cumeeira), em faixas perpendiculares às terças de apoio. A perfeição e a estética na montagem das telhas resulta da perpendicularidade das faixas às terças e do alinhamento das fiadas. As telhas devem ser montadas no sentido contrário aos ventos dominantes na região, afim de garantir maior estanqueidade da cobertura.

Para corte das telhas em pequenas quantidades, podem se utilizar serra, serrote para madeira dura ou torquês. Para grandes quantidades, recomendamos utilizar serra elétrica munida de disco esmeril apropriado. Use máscara toda vez que cortar ou furar produtos com ferramentas elétricas que produzam pó fino.

As telhas podem ser perfuradas para passagem de tubos em um diâmetro de até 250 mm. Telhas que recebem abertura devem ter apoios suplementares. Essas perfurações devem ser executadas com broca de aço rápido, serra e grossa para ajustes finais. Deve-se prever um sistema de vedação com saia metálica e materiais vedantes.

A fixação correta das telhas é indispensável para obter bom desempenho de uma cobertura ou de um fechamento lateral. A tabela abaixo mostra a aplicação correta de fixação para cada região da cobertura e para cada condição de uso. A fixação pode ser feitas com Ganchos dobrados de aço galvanizado, com diâmetro de 8 mm e porca sextavada de Ø 8 mm. São utilizados na fixação das telhas e peças de concordância em estruturas metálicas ou de concreto, junto com o conjunto de vedação elástica, Pinos Retos de Ø 8 mm (5/16") com rosca para serem dobrados na obra. Os pinos dobrados na obra devem receber pintura com tinta betuminosa nas partes cuja galvanização tenha sido afetada, de maneira a evitar a oxidação nesses pontos. Devem ser utilizados nas estruturas de apoio metálicas ou de concreto, deve obedecer uma distância mínima do centro dos furos à extremidade livre da telha deve ser 5 cm. A perfuração nas telhas deve ser feita com brocas apropriadas. Nunca por processo de percussão.

Para cobrir o encontro de duas águas do telhado. São fabricadas nas inclinações de 5° (para telhas de e = 6 e 8 mm), 10°, 15°, 20°, 25° e 30°. A cumeeira normal terminal é uma peça de acabamento. É aplicada sobre a primeira e a última cumeeira normal, proporcionando concordância com a aresta. Existe também cumeeira normal aba 400, nas inclinações de 10°, 15° e 20°.

### 3.3.2. TELHA CERÂMICA

As telhas do novo telhado serão em Telha cerâmica colonial, são fornecidas em dois tipos: as inferiores, canais, são diferentes na forma e na geometria das superiores, capas. Entretanto, podem ser fornecidas sem distinção entre capas e canais.

Pesam, em média, 1,80 Kg, quando secas.

Possuem, em média, 50 cm de comprimento, o que lhes confere um consumo médio de 31 unidades/m<sup>2</sup>, sem acréscimo de perdas.

As telhas cerâmicas coloniais tipo canal mais utilizadas no Estado do Ceará são:

- Telha Colonial Comum
- Telha Colonial do Rio Grande do Norte
- Telha Colonial "Barro Forte"

Há no mercado telhas coloniais oriundas de pequenas olarias, que são fabricadas sem encaixes, engates e critério de qualidade, mas que, a depender do tipo de obra, podem ser úteis. Pesam secas, em média, 1,10 kg.

As telhas cerâmicas coloniais de boa qualidade, prensadas e produzidas em cerâmicas industriais, possuem encaixes para montagem e engate para ripa.

Normalmente não são fabricadas peças especiais, de forma que cumeeiras ou espigões são executados com as próprias peças emassadas com argamassa traço 1:2:8(

cimento, cal hidratada e areia).

Nas paredes que trespassarem a cobertura devem ser colocados rufos em chapa de aço galvanizado nº24 fixados com buchas, vedados com silicone PU e popiado com rebite. A utilização dos mesmos tem em vista a não infiltração de água nas paredes.

### 3.3.3. TELHAS DE FIBROCIMENTO

A cobertura do auditório será feita com telhas de fibrocimento ondulada, espessura 6 mm, dimensões 1,10 x 1,83m.

### 3.3.4. CALHA.

As calhas devem ser fabricadas com chapa galvanizada, nº 26, com desenvolvimento de 50 cm.

### 3.3.5. RUFO.

Os rufos serão metálicos, fabricados em chapa galvanizada, nº 26 e desenvolvimento de 33 cm.

### 3.3.6. CHAPIM.

Para o acabamento das alvenarias, serão assentados em todo perímetro do topo das alvenarias peças de chapim que deve ser pré-moldado de concreto conforme detalhe em projeto.

### 3.3.7. FORRO ACÚSTICO EM PLACAS DE FIBRA MINERAL NO TETO

Este revestimento será utilizado para reverter além das paredes do auditório e isolar acusticamente o ambiente, será utilizado no teto.

Composto por placas de 625 x 1250 mm ou 625 x 625 mm, apoiadas em um sistema de suspensão, composto por: perfis T principais, perfis T secundários, cantoneiras e tirantes.

A integridade de todo o sistema de forro depende dos tirantes, geralmente arames, utilizados para apoiar os perfis T principais do sistema de suspensão. As seções dos perfis T principais estão montadas e conectadas pelos perfis T secundários. As extremidades dos perfis T principais e dos perfis T secundários são apoiados na cantoneira, que se estende ao redor do perímetro do espaço, e é fixada a parede.

Os tirantes mais usados são arames de aço galvanizado, calibre mínimo # 12. Outros tipos de suspensão que podem ser adequados em alguns casos são:

Antes do início da instalação do forro recomenda-se:

- É necessário fazer o armazenamento do material em local cujas temperaturas e umidade não excedam o limite suportado pelos materiais. E deve-se manter o espaço limpo e livre de entulho.
- As placas devem ser mantidas limpas, secas e protegidas de elementos naturais. Elas devem ser retirados das caixas 24 horas antes da instalação para que se ajustem às condições do interior.
- É fundamental que durante a instalação, o instalador tenha as mãos limpas, principalmente quando tiver que manipular as placas de forro. Uma dica é o uso de pó de gesso, para absorção do suor das mãos

- As ferramentas necessárias para instalação do forro variam, dependendo do tipo de tirantes utilizados, mas geralmente, é necessário: escada e andaimes, fita métrica, lápis, martelo, parafusadeiras elétricas, punção, rebidadeira, chave de parafusos ou furadeiras, tesouras pequenas para lâminas, alicates para cortar arame, estilete para uso geral, nível (de bolha ou laser), cordas e compasso. A maioria dos locais de trabalho também requerem certos tipos de equipamentos de segurança, como capacetes e/ou óculos de segurança.

#### OBSERVAÇÕES:

- *As placas podem ser dispostas na direção em que apresentarem uma aparência melhor.*
- *Nos espaços com vigas de madeira, os perfis T principais devem ser dispostos perpendicularmente às vigas.*

### 3.4. ESQUADRIAS

#### 3.4.1. ESQUADRIAS DE MADEIRA

A madeira utilizada na execução de esquadrias deverá ser seca, isenta de nós, cavidades, carunchos, fendas e de todo e qualquer defeito que possa comprometer a sua durabilidade, resistência mecânica e aspecto. Serão recusados todos os elementos empenados, torcidos, rachados, lascados, portadores de quaisquer outras imperfeições ou confeccionadas com madeiras de tipos diferentes.

Todas as peças de madeira receberão tratamento anticupim, mediante aplicação de produtos adequados, de conformidade com as especificações de projeto. Os adesivos a serem utilizados nas junções das peças de madeira deverão ser à prova d'água.

As esquadrias e peças de madeira serão armazenados em local abrigado das chuvas e isolado do solo, de modo a evitar quaisquer danos e condições prejudiciais.

A instalação das esquadrias deverá obedecer ao alinhamento, prumo e nivelamento indicados no projeto. Na colocação, não serão forçadas a se acomodarem em vãos fora de esquadro ou dimensões diferentes das indicadas no projeto. As juntas serão justas e dispostas de modo a impedir as aberturas resultantes da retração da madeira. Parafusos, cavilhas e outros elementos para a fixação das peças de madeira serão aprofundados em relação às faces das peças, a fim de receberem encabeçamento com tampões confeccionados com a mesma madeira. Se forem utilizados, os pregos deverão ser repuxados e as cavidades preenchidas com massa adequada, conforme especificação de projeto ou orientação do fabricante da esquadria.

As esquadrias serão instaladas por meio de elementos adequados, rigidamente fixados à alvenaria, concreto ou elemento metálico, por processo adequado a cada caso particular, de modo a assegurar a rigidez e estabilidade do conjunto. No caso de portas, os arremates das guarnições com os rodapés e revestimentos das paredes adjacentes serão executados de conformidade com os detalhes indicados no projeto.

As esquadrias deverão ser obrigatoriamente revestidas ou pintadas com verniz adequado, pintura de esmalte sintético ou material específico para a proteção da madeira.

Após a execução, as esquadrias serão cuidadosamente limpas, removendo-se manchas e quaisquer resíduos de tintas, argamassas e gorduras.

### 3.4.2. ESQUADRIAS METÁLICAS

Todos os materiais utilizados nas esquadrias metálicas deverão respeitar as indicações e detalhes do projeto, isentos de falhas de laminação e defeitos de fabricação. Os perfis, barras e chapas de ferro utilizados na fabricação das esquadrias serão isentos de empenamentos, defeitos de superfície e diferenças de espessura. As dimensões deverão atender às exigências de resistência pertinentes ao uso, bem como aos requisitos estéticos indicados no projeto.

A associação entre os perfis, bem como com outros elementos da edificação, deverá garantir uma perfeita estanqueidade às esquadrias e vãos a que forem aplicadas. Sempre que possível, a junção dos elementos das esquadrias será realizada por solda, evitando-se rebites e parafusos. Todas as juntas aparentes serão esmerilhadas e aparelhadas com lixas de grana fina. Se a sua utilização for estritamente necessária, a disposição dos rebites ou parafusos deverá torná-los tão invisíveis quanto possível.

As seções dos perfilados das esquadrias serão projetadas e executadas de forma que, após a colocação, sejam os contramarcos integralmente recobertos. Os cortes, furações e ajustes das esquadrias serão realizados com a máxima precisão. Os furos para rebites ou parafusos com porcas deverão liberar folgas suficientes para o ajuste das peças de junção, a fim de não serem introduzidos esforços não previstos no projeto. Estes furos serão escariados e as asperezas limadas ou esmerilhadas. Se executados no canteiro de serviço, serão realizados com brocas ou furadeiras mecânicas, vedado a utilização de furador manual (punção).

Os perfilados deverão ser perfeitamente esquadriados. Todos os ângulos ou linhas de emenda serão esmerilhados ou limados, de modo a serem removidas as saliências e asperezas da solda. As superfícies das chapas ou perfis de ferro destinados às esquadrias deverão ser submetidas a um tratamento preliminar antioxidante adequado.

O projeto das esquadrias deverá prever a absorção de flechas decorrentes de eventuais movimentos da estrutura, a fim de assegurar a indeformabilidade e o perfeito funcionamento das partes móveis das esquadrias. Todas as partes móveis serão providas de pingadeiras ou dispositivos que garantam a perfeita estanqueidade do conjunto, impedindo a penetração de águas pluviais.

O transporte, armazenamento e manuseio das esquadrias serão realizados de modo a evitar choques e atritos com corpos ásperos ou contato com metais pesados, como o aço, zinco e cobre, ou substâncias ácidas ou alcalinas.

A instalação das esquadrias deverá obedecer ao alinhamento, prumo e nivelamento indicados no projeto. Na colocação, não serão forçadas a se acomodarem em vãos fora de esquadro ou dimensões diferentes das indicadas no projeto. As esquadrias serão instaladas através de contramarcos rigidamente fixados na alvenaria, concreto ou elemento metálico, por processo adequado a cada caso particular, como grapas, buchas e pinos de modo a assegurar a rigidez e estabilidade do conjunto. As armações não deverão ser torcidas quando aparafusadas aos chumbadores ou marcos.



Para combater a particular vulnerabilidade das esquadrias nas juntas entre os quadros ou marcos e a alvenaria ou concreto, desde que a abertura do vão não seja superior a 5 mm, deverá ser utilizado um calafetador de composição adequada, que lhe assegure plasticidade permanente. Após a execução, as esquadrias serão cuidadosamente limpas, removendo-se manchas e quaisquer resíduos de tintas, argamassas e gorduras.

Todas as etapas do processo executivo deverão ser inspecionadas pela Fiscalização, de modo a verificar a locação, o alinhamento, o nivelamento, o prumo, as dimensões e o formato das esquadrias, a vedação e o acabamento, de conformidade com o projeto. Serão verificados igualmente o funcionamento das partes móveis e a colocação das ferragens.

As esquadrias de vãos envidraçados, sujeitos à ação de intempéries, serão submetidas a testes específicos de estanqueidade, utilizando-se jato de mangueira d'água sob pressão, de conformidade com as especificações de projeto.

### 3.4.3. ESQUADRIAS DE ALUMÍNIO

Todos os materiais utilizados nas esquadrias de alumínio deverão respeitar as indicações e detalhes do projeto, isentos de defeitos de fabricação. Os perfis, barras e chapas de alumínio utilizados na fabricação das esquadrias serão isentos de empenamentos, defeitos de superfície e diferenças de espessura. As dimensões deverão atender às exigências de resistência pertinentes ao uso, bem como aos requisitos estéticos indicados no projeto.

Será vedado o contato direto de peças de alumínio com metais pesados ou ligas metálicas com predomínio destes elementos, bem como com qualquer componente de alvenaria. O isolamento entre as peças poderá ser executado por meio de pintura de cromato de zinco, borracha clorada, elastômero plástico, betume asfáltico ou outro processo adequado, como metalização a zinco.

O projeto das esquadrias deverá prever a absorção de flechas decorrentes de eventuais movimentos da estrutura, a fim de assegurar a indeformabilidade e o perfeito funcionamento das partes móveis das esquadrias. Todas as partes móveis serão providas de pingadeiras ou dispositivos que garantam a perfeita estanqueidade do conjunto, impedindo a penetração de águas pluviais.

Todas as ligações de esquadrias que possam ser transportadas inteiras da oficina para o local de assentamento serão realizadas por soldagem autógena, encaixe ou auto-rebitagem. Na zona de solda não será tolerada qualquer irregularidade no aspecto da superfície ou alteração das características químicas e de resistência mecânica das peças. A costura de solda não deverá apresentar poros ou rachadura capazes de prejudicar a perfeita uniformidade da superfície, mesmo no caso de anterior processo de anodização.

Sempre que possível, deverá ser evitada a utilização de parafusos nas ligações de peças de alumínio. Se a sua utilização for estritamente necessária, os parafusos serão da mesma liga metálica das peças de alumínio, endurecidos a alta temperatura.

Os parafusos ou rebites para ligações de peças de alumínio e aço serão de aço cadmiado cromado. Antes da ligação, as peças de aço serão pintadas com tinta à base de cromato de zinco. As emendas realizadas através de rebites ou parafusos deverão ser perfeitamente ajustadas, sem folgas, diferenças de nível ou rebarbas. ~~Todas as juntas serão vedadas com material plástico antivibratório e contra penetração de águas pluviais.~~

No caso de esquadrias de alumínio anodizado, as peças receberão tratamento prévio, compreendendo decapagem e desengorduramento, bem como esmerilhamento e polimento mecânico.

O transporte, armazenamento e manuseio das esquadrias serão realizados de modo a evitar choques e atritos com corpos ásperos ou contato com metais pesados, como o aço, zinco ou cobre, ou substâncias ácidas ou alcalinas. Após a fabricação e até o momento de montagem, as esquadrias de alumínio serão recobertas com papel crepe, a fim de evitar danos nas superfícies das peças, especialmente na fase de montagem.

A instalação das esquadrias deverá obedecer ao alinhamento, prumo e nivelamento indicados no projeto. Na colocação, não serão forçadas a se acomodarem em vãos fora de esquadro ou dimensões diferentes das indicadas no projeto. As esquadrias serão instaladas através de contramarcos ou chumbadores de aço, rigidamente fixados na alvenaria ou concreto, de modo a assegurar a rigidez e estabilidade do conjunto, e adequadamente isolados do contato direto com as peças de alumínio por metalização ou pintura, conforme especificação para cada caso particular. As armações não deverão ser distorcidas quando aparafusadas aos chumbadores ou marcos.

Para combater a particular vulnerabilidade das esquadrias nas juntas entre os quadros ou marcos e a alvenaria ou concreto, desde que a abertura do vão não seja superior a 5 mm, deverá ser utilizado um calafetador de composição adequada, que lhe assegure plasticidade permanente.

Após a instalação, as esquadrias de alumínio deverão ser protegidas com aplicação de vaselina industrial ou óleo, que será removido ao final da execução dos serviços e obras, por ocasião da limpeza final e recebimento.

#### 3.4.4. VIDROS E CAXILHOS

##### VIDROS

Serão utilizados para os visores de portas e janelas, vidro liso comum, transparente, espessura de 6mm e para os guichês de atendimento serão utilizados vidros temperados de 10mm.

Os vidros serão de procedência conhecida e idônea, de características adequadas ao fim a que se destinam, sem empenamentos, claros, sem manchas, bolhas e de espessura uniforme. Os vidros deverão obedecer aos requisitos da NBR 11706. 84 .

O transporte e o armazenamento dos vidros serão realizados de modo a evitar quebras e trincas, utilizando-se embalagens adequadas e evitando-se estocagem em pilhas. Os componentes da vidraçaria e materiais de vedação deverão ser recebidos em recipientes hermeticamente lacrados, contendo a etiqueta do fabricante. Os vidros permanecerão com as etiquetas de fábrica, até a instalação e inspeção da Fiscalização.

Os vidros serão entregues nas dimensões previamente determinadas, obtidas através de medidas realizadas pelo fornecedor nas esquadrias já instaladas, de modo a evitar cortes e ajustes durante a colocação. As placas de vidro deverão ser cuidadosamente cortadas, com contornos nítidos, sem folga excessiva com relação ao requadro de encaixe, nem

conter defeitos, como extremidades lascadas, pontas salientes e cantos quebrados. As bordas dos cortes deverão ser esmerilhadas, de modo a se tornarem lisas e sem irregularidades.

Antes da colocação nas esquadrias, os vidros deverão ser limpos, de modo que as superfícies fiquem isentas de umidade, óleo, graxa ou qualquer outro material estranho.

As ferragens a serem instaladas nas esquadrias deverão obedecer às indicações e especificações do projeto quanto ao tipo, função e acabamento. As ferragens serão fornecidas juntamente com os acessórios, incluindo os parafusos de fixação nas esquadrias.

Todas as ferragens serão embaladas separadamente e etiquetadas com o nome do fabricante, tipo, quantidade e discriminação da esquadria a que se destinam. Em cada pacote serão incluídos os desenhos do modelo, chaves, instruções e parafusos necessários à instalação nas esquadrias.

O armazenamento das ferragens será realizado em local coberto e isolado do solo, de modo a evitar quaisquer danos e condições prejudiciais.

### CAXILHOS

A instalação das ferragens será realizada com particular cuidado, de modo que os rebaixos ou encaixes para as dobradiças, fechaduras, chapas-testas e outros componentes tenham a conformação das ferragens, não se admitindo folgas que exijam emendas, taliscas de madeira ou outros meios de ajuste. O ajuste deverá ser realizado sem a introdução de esforços nas ferragens.

As ferragens não destinadas à pintura serão protegidas com tiras de papel ou fita crepe, de modo a evitar escorrimento ou respingos de tinta.

Deverá ser verificada a conformidade dos materiais e acabamentos com as especificações de projeto, bem como o ajuste, fixação e funcionamento das ferragens.

### 3.4.5. BANCADAS DE GRANITO

As bancadas serão de procedência conhecida e idônea, com arestas vivas, faces planas, sem rachaduras, lascas, quebras e quaisquer outros defeitos. Deverão apresentar acabamento polido e dimensões regulares, de conformidade com o projeto.

### 3.4.6. PEÇAS DE APOIO PARA DEFICIENTES

### 3.5. INSTALAÇÕES HIDRÁULICAS

Os tubos e conexões de PVC - rígidos - cor marrom para instalações prediais de água fria, com diâmetro nominal de 25mm serão tipos soldáveis, com espessura de parede variando de 1,5 mm para tubos de 20 mm até 3,0 mm para tubos de 50 mm.

Fabricados de acordo com a especificação da NBR-5648, para pressão máxima de serviço de 7,5 Kgf/cm<sup>2</sup> à 20°C para diâmetros de 20, 25, 32, 40, 50, em barras de seis (6) metros com ponta e bolsa.

Dimensões básicas dos tubos  
Água fria – Soldável – NBR5648

Consumo aproximado de  
adesivo e solução limpadora

4.

DN	DE	dem (mm)	e (mm)	Diam (mm)	Adesivo g/junta	Solução cm <sup>3</sup> /junta
15	20	20	1,5	20	1	2
20	25	25	1,7	25	2	3
25	32	32	2,1	32	3	5
32	40	40	2,4	40	5	6
40	50	50	3,0	50	8	10
50	60	60	3,3	60	10	15
65	75	75	4,2	75	15	25
75	85	85	4,7	85	20	30
100	110	110	6,1	110	30	45

## CONEXÕES

Para ligação de aparelhos em geral, deverão ser utilizadas conexões também soldáveis de mesma especificação acima, porém com bucha de latão rosqueada.

Bitolas 20mmx1/2", 25 mmx1/2' e 25mmx3/4"

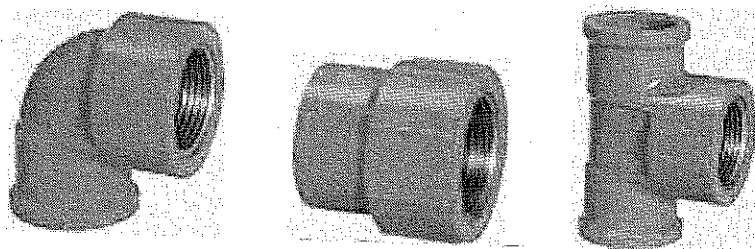

## JUNTA

Utilizam-se juntas soldáveis a frio, por meio de adesivo específico.

### Adaptador curto

Adaptador curto com bolsa e rosca para registro

Bitolas 20mmx1/2", 25mmx3/4", 32mmx1", 40mmx1.1/4", 50mmx1.1/2", 60mmx2", 75mmx2.1/2", 85mmx3" e 110mmx4"

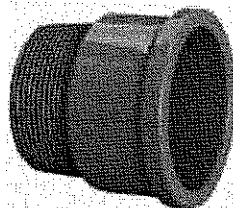

### BUCHA DE REDUÇÃO SOLDÁVEL LONGA

Bucha de redução para transição de tubo de diâmetro maior para menor

Bitolas 32mmx20, 40mmx20mm, 40mmx25mm, 50mmx20mm, 50mmx25mm, 50mmx32mm, 60mmx25mm, 60mmx32mm, 60mmx40mm, 60mmx50mm, 75mmx50mm, 85mmx60mm, 110mmx60mm e 110mmx75mm.

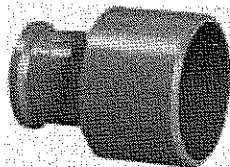

### BUCHA DE REDUÇÃO SOLDÁVEL CURTA

Bucha de redução para transição de tubo de diâmetro maior para menor

Bitolas 25mmx20mm, 32mmx25mm, 40mmx32mm, 50mmx40mm, 60mmx50mm, 75mmx60mm, 85mmx75mm, 110mmx85mm.

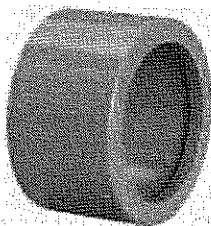

### CURVA PVC 90° E 45° SOLDÁVEL

Mudar a direção da rede de dutos em 90° e ou 45°

Bitolas 20mm, 25mm, 32mm, 40mm, 50mm, 60mm, 75mm, 85mm e 110mm.

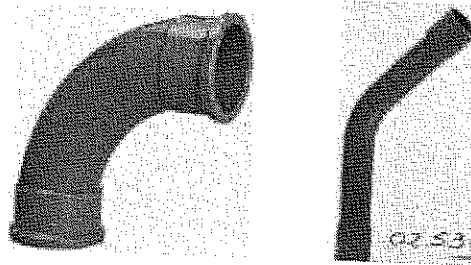

### JOELHO PVC 90° E 45° SOLDÁVEL

Mudar a direção da rede de dutos em 90° e ou 45°

Bitolas 20mm, 25mm, 32mm, 40mm, 50mm, 60mm, 75mm, 85mm e 110mm.

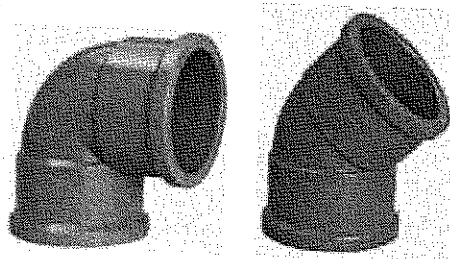

### LUVA PVC SOLDÁVEL

Unir tubos com o mesmo diâmetro e ou diâmetros diferentes da rede de água fria.

Bitolas 20mm, 25mm, 32mm, 40mm, 50mm, 60mm, 75mm, 85mm, 110mm,  
25mmx20mm, 32mmx25mm.

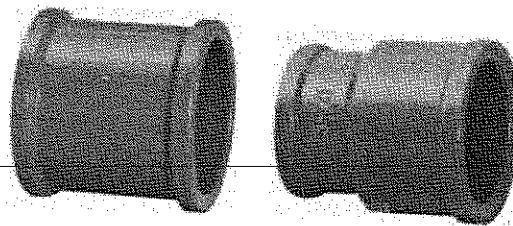

### TE PVC SOLDÁVEL

Unir tubos com o mesmo diâmetro e ou diâmetros diferentes com ramificação tendo uma entrada e duas saídas da rede de água fria.

Bitolas 20mm, 25mm, 32mm, 40mm, 50mm, 60mm, 75mm, 85mm, 110mm,  
25mmx20mm, 32mmx25mm, 40mmx25mm, 40mmx32mm, 50mmx25mm, 50mmx32mm e  
50mmx40mm.

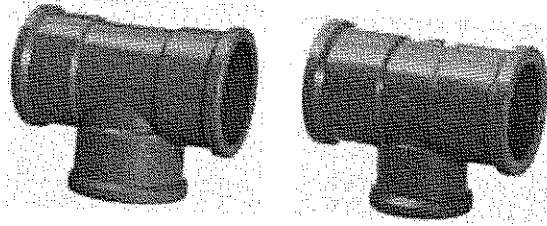

Rosqueado até 2" inclusive e flangeado acima de 2 1/2" inclusive, conforme indicação do projeto.

Corpo em bronze ou ferro fundido, classe 140 m.c.a. e classe 125 respectivamente, de haste não ascendente.

Acabamento: Com haste, canopla e volante cromado e da mesma linha dos metais das louças (vide especificação de metais sanitários no projeto de arquitetura), quando instalados aparentes. Com haste e volante de acabamento bruto e sem canopla, quando instalados embutidos em paredes e ou caixas.

**REGISTROS**

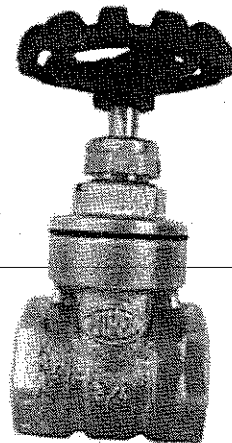

Dados técnicos

*NPS	DN**	Kg	A	B	C
1/2	15	0,160	39,0	64,0	50
3/4	20	0,220	42,0	73,0	50

CONSTRUÇÃO DO CENTRO  
CULTURAL DA SEDE DO MUNICIPIO

47

~~JOTA BARROS PROJETOS~~  
~~Arthur Moreira Torquato~~  
~~Eng.º CIVIL - CREA 53.900-D - CE~~  
Eng. Civil Arthur Moreira Torquato  
CREA 53.900 D - CE

1	25	0,360	48,0	85,0	60
1 1/4	32	0,550	56,0	93,0	60
1 1/2	40	0,650	57,0	109,0	70
2	50	1,110	70,0	127,0	70
2 1/2	65	2,120	89,0	168,0	80
3	80	2,860	96,0	190,0	100
4	100	5,420	118,0	245,0	140

\* NPS: Nominal pipe size

\*\* DN: Diâmetro nominal

### VÁLVULA DE RETENÇÃO

Do tipo para instalação vertical ou horizontal, rosqueado até 2" inclusive e flangeado acima de 2 1/2" inclusive e, conforme indicação do projeto.

Corpo em bronze ou aço carbono forjado, classe 125, sistema de vedação portinhola com movimento giratório e basculante ou disco de vedação, tipo pistão. Tampa riscada internamente ao corpo - extremidades com roscas BSP ou NPT.

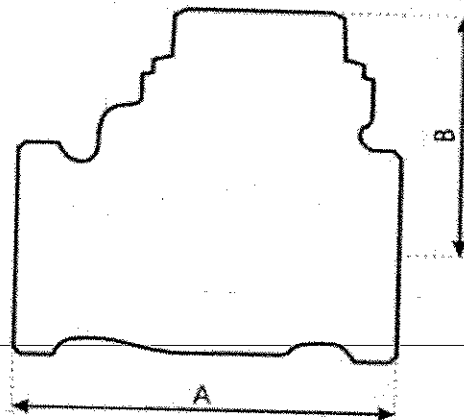
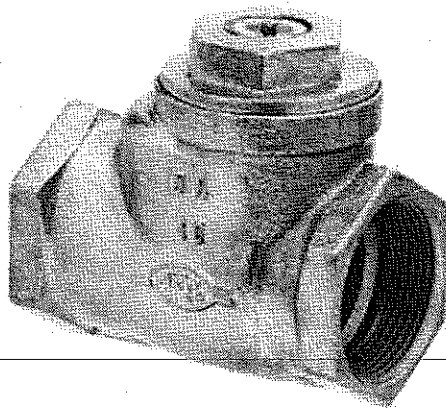

Medidas		Peso Kg	Dimensões	
NPS*	DN**		A	B
1/2	15	0,252	57	39,5
3/4	20	0,346	64	44
1	25	0,538	78	52
1 1/4	32	0,731	92	58
1 1/2	40	1,078	102	61

CONSTRUÇÃO DO CENTRO  
CULTURAL DA SEDE DO MUNICÍPIO

48

**JOTA BARROS PROJETOS**  
Arthur Moreira Torquato  
Eng. Civil - CREA 53.900 D - CE

Eng. Civil Arthur Moreira Torquato  
CREA 53.900 D - CE



2	50	1,622	122	73,5
2 1/2	65	2,806	157	86,5
3	80	4,041	170	102,5
4	100	6,959	210	121,5

\* NPS: Nominal pipe size

\*\* DN: Diâmetro nominal

#### 4.1. INSTALAÇÕES SANITÁRIAS

O sistema é composto por tubos de PVC com comprimentos comerciais de 3 e 6 metros.

Os tubos e conexões para esgoto sanitário e ventilação dividem-se em duas linhas:

Esgoto secundário (DN 40), com bolsa soldável.

Esgoto primário (DN 50, 75, 100), com bolsa de dupla atuação: soldável ou junta elástica.

Uma diversificada linha de conexões completa o sistema. No caso de esgoto secundário aplica-se o Adesivo Plástico

Para esgoto primário (bolsa de dupla atuação) aplica-se Adesivo Plástico ou Anel de Vedação

O sistema é aplicado em instalações prediais de esgoto

O sistema é composto por tubos de PVC com comprimentos comerciais de 3 e 6 metros, nos diâmetros conforme tabela.

Diâmetro nominal (DN)	Diâmetro real (dem)	e (mm)
40	40,0 mm	1,2
50	50,7 mm	1,6
75	75,5 mm	1,7
100	101,6 mm	1,8

DN – Diâmetro nominal – É uma referência adimensional, comercial.

Não deve ser objeto de medição nem de utilização para fins de cálculo.

Idem – Diâmetro externo médio

#### CONEXÕES

Deve possuir bolsa de dupla função, que possibilite a escolha entre junta elástica ou soldada.

A aplicação do tubo e conexão de PVC "comum" e da "Série R" deverá ser de acordo com o que indica o projeto.



### JUNTA

Utilizam-se juntas de anel de borracha.

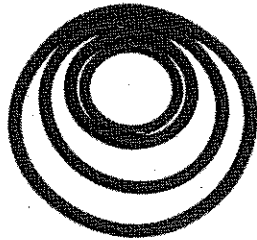

### SIFONADO PVC

Serão de acordo com as Normas Brasileiras e dotadas de uma peça monobloco com um anel de fixação do porta-grelha e a grelha, e com sifão dotado de um plug de inspeção e limpezas eventuais. Diâmetros nominais de 100 mm e 150 mm

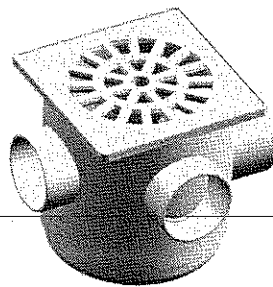

### Ralo seco PVC

Serão de acordo com as Normas Brasileiras e dotadas de uma peça monobloco com altura regulável ou não. Diâmetros nominais de 100 mm e quadrados de 100 x 100 mm .



## **CORTE, ROSQUEAMENTO, CONEXÃO E JUNTA.**

O corte de tubulações só poderá ser perpendicularmente ao seu eixo, sendo apenas rosqueada a porção que ficará coberta pela conexão.

As porções rosqueadas deverão apresentar filetes bem limpos, sem rebarbas, que se ajustem perfeitamente às conexões.

Para canalizações aparentes mesmo que o projeto não indique, deverão ser previstas uniões de modo a facilitar eventuais ampliações ou substituições de rede.

A junta na ligação de tubulações deverá ser executada de maneira a garantir a perfeita estanqueidade, tanto para passagem de líquidos como de gases.

A junta na ligação de tubulações de ferro galvanizado deve ser feita com conexões apropriadas, do tipo rosqueada, levando proteção de zarcão e estopa de cânhamo ou ainda fita de teflon.

A junta na ligação de tubulações de ferro fundido, será executada com conexão em anel de borracha, através de penetração à força, da ponta de um tubo na bolsa de outro, utilizando-se lubrificante.

A junta de tubulação de barro cerâmico será executada com estopa e asfalto endurecido em areia.

A junta para tubulação de PVC rígido deverá ser executada:

Com solução limpadora e adesiva nas tubulações de instalação de água fria (para tubos soldáveis).

## **CURVAS E FLANGES**

- Não serão permitidas curvas forçadas nas tubulações;
- Nas tubulações de recalque e sucção de bombas deverão ser utilizadas curvas de raio longo quando houver deflexão;
- Na montagem de equipamentos como bombas, caixas d'água, bebedouros, etc., deverão ser instaladas uniões e flanges, a fim de facilitar a desmontagem dos mesmos.

## **Aparelhos**

- A colocação dos aparelhos sanitários deve ser feita com o máximo de esmero, a fim de dar acabamento de primeira qualidade.

## **CANOPLAS**

CONSTRUÇÃO DO CENTRO  
CULTURAL DA SEDE DO MUNICÍPIO

Não será permitido amassar ou cortar canoplas.

Caso seja necessária a ajustagem, a mesma deverá ser feita com peças especiais apropriadas.

## INSTALAÇÕES DE ESGOTO

Os ramais deverão ser executados conforme indicações do projeto, obedecendo-se as seguintes declividades mínimas:

- Tubos até 3", inclinação de 2%
- Tubos acima de 3", inclinação de 1%
- a. As declividades de todos os trechos deverão ser uniformes, não sendo aceitáveis quando possuírem depressões.
- b. Os dispositivos de inspeção, na parte do esgoto primário ou nos trechos de ramais de esgotos anteriores a ralos sifonados, deverão ser constituídos de "Tê" com plug de inspeção, adequadamente vedados.
- c. Não será permitido o emprego de conexões em cruzetas ou "Tês" retos (90°).
- d. Todas as colunas deverão seguir a prumo, até o pavimento onde os desvios e interligações de ramais, serão executados através de curvas e junções de 45°.
- e. As furações nas vigas deverão ser executadas em secção adequada e ter dimensões uma bitola acima daquela da tubulação.
- f. Todos os ramais de esgoto deverão ser recolhidos através de caixas de inspeção e encaminhados a rede pública coletora de esgotos (ou ao sistema fossa séptica/poço absorvente quando inexistir rede pública coletora).

Essas caixas de inspeção e o sistema fossa séptica/poço absorvente (quando previsto) deverão ser construídos conforme detalhes constantes no projeto específico.

### 4.1.1. INSTALAÇÕES ELÉTRICAS

#### CABOS

##### INSTALAÇÃO DE CABOS

Os condutores deverão ser identificados com o código do circuito por meio de indicadores, firmemente presos a estes, em caixas de junção, chaves e onde mais se faça necessário.

As emendas dos cabos de 240V a 1000V serão feitas com conectores de pressão ou luvas de aperto ou compressão. As emendas, exceto quando feitas com luvas isoladas, deverão ser revestidas com fita de borracha moldável até se obter uma superfície uniforme, sobre a qual serão aplicadas, em meia sobreposição, camadas de fita isolante adesiva. A espessura da reposição do isolamento deverá ser igual ou superior à camada isolante do condutor. As emendas dos cabos com isolamento superior a 1000V deverão

ser executadas conforme recomendações do fabricante.

Circuito de áudio, radiofrequência e de computação deverão ser afastados de circuitos de força, tendo em vista a ocorrência de indução, de acordo com os padrões aplicáveis a cada classe de ruído. As extremidades dos condutores, nos cabos, não deverão ser expostas à umidade do ar ambiente, exceto pelo espaço de tempo estritamente necessário à execução de emendas, junções ou terminais.

### INSTALAÇÃO DE CABOS EM LINHAS SUBTERRÂNEAS

Em linhas subterrâneas, os condutores não poderão ser enterrados diretamente no solo, devendo, obrigatoriamente, ser instalados em manilhas, em tubos de aço galvanizado a fogo dotados de proteção contra corrosão ou, ainda, outro tipo de dutos que assegurem proteção mecânica aos condutores e permitam sua fácil substituição em qualquer tempo.

Os condutores que saem de trechos subterrâneos e sobem ao longo de paredes ou outras superfícies deverão ser protegidos por meio de eletroduto rígido, esmaltado ou galvanizado, até uma altura não inferior a 3 metros em relação ao piso acabado, ou até atingirem a caixa protetora do terminal.

Na enfição das instalações subterrâneas, os cabos não deverão estar sujeitos a esforços de tração capazes de danificar sua capa externa ou o isolamento dos condutores. Todos os condutores de um circuito deverão fazer parte do mesmo duto.

### INSTALAÇÃO DE CABOS EM LINHAS AÉREAS

Para linhas aéreas, quando admitidas nas distribuições exteriores, deverão ser empregados condutores com proteção à prova de tempo, suportados por isoladores apropriados, fixados em postes ou em paredes. O espaçamento entre os suportes não excederá 20 metros, salvo autorização expressa em contrário.

Os condutores ligando uma distribuição aérea exterior à instalação interna de uma edificação, deverão passar por um trecho de conduto rígido curvado para baixo, provido de uma bucha protetora na extremidade, devendo os condutores estar dispostos em forma de pingadeira, de modo a impedir a entrada de água das chuvas. Este tipo de instalação com condutores expostos só será permitido nos lugares em que, além de não ser obrigatório o emprego de conduto, a instalação esteja completamente livre de contatos acidentais que possam danificar os condutores ou causar estragos nos isoladores.

### INSTALAÇÃO DE CABOS EM DUTOS E ELETRODUTOS.

A enfição de cabos deverá ser precedida de conveniente limpeza dos dutos e eletrodutos, com ar comprimido ou com passagem de bucha embebida em verniz isolante ou parafina. O lubrificante para facilitar a enfição, se necessário, deverá ser adequado à finalidade e compatível com o tipo de isolamento dos condutores. Podendo ser usados talco industrial neutro e vaselina industrial neutra, porém, não será permitido o emprego de graxas.

Emendas ou derivações de condutores só serão aprovadas em caixas de junção. Não serão permitidas, de forma alguma, emendas dentro de eletrodutos ou dutos.

As ligações de condutores aos bornes de aparelhos e dispositivos deverão obedecer aos seguintes critérios:

- Cabos e cordões flexíveis, de bitola igual ou menor que 4 mm<sup>2</sup>, terão as pontas dos condutores previamente endurecidas com soldas de estanho;
- Condutores de seção maior que os acima especificados serão ligados, sem solda, por conectores de pressão ou terminais de aperto.

### INSTALAÇÃO DE CABOS EM BANDEJAS E CANALETAS

Os cabos deverão ser puxados fora das bandejas ou canaletas e, depois, depositados sobre estas, para evitar raspamento do cabo nas arestas. Cabos trifásicos em lances horizontais deverão ser fixados na bandeja a cada 20 m, aproximadamente. Cabos singelos em lances horizontais deverão ter fixação a cada 10.00 m. Cabos singelos em lances verticais deverão ter fixação a cada 0,50 m. Os cabos em bandejas deverão ser arrumados um ao lado do outro, sem sobreposição.

### ELETRODUTOS

Os eletrodutos deverão ser cortados perpendicularmente ao seu eixo longitudinal, conforme disposição da NBR 5410.

#### Dobramento

Não serão permitidos, em uma única curva, ângulos maiores que 90°, conforme NBR 5410. O número de curvas entre duas caixas não poderá ser superior a 3 de 90° ou equivalente a 270°, conforme disposição da NBR 5410.

O curvamento dos eletrodutos metálicos deverá ser executado a frio, sem enrugamento, amassaduras, avarias do revestimento ou redução do diâmetro interno.

O curvamento dos eletrodutos em PVC deverá ser executado adotando os seguintes procedimentos:

- Cortar um segmento do eletroduto a encurvar, com comprimento igual ao arco da curva a executar e abrir roscas nas duas extremidades;
- Vedar uma das extremidades por meio de um tampão rosqueado, de ferro, provida de punho de madeira para auxiliar o manuseio da peça, e preencher a seguir o eletroduto com areia e serragem; após adensar a mistura areia/serragem, batendo lateralmente na peça, vedar a outra extremidade com um tampão idêntico ao primeiro;
- Mergulhar a peça em uma cuba contendo glicerina aquecida a 140°C, por tempo suficiente que permita o encurvamento do material; o tamanho da cuba e o volume do líquido serão os estritamente necessários à operação;
- Retirar em seguida a peça aquecida da cuba e procurar encaixá-la num molde de madeira tipo meia-cana, tendo o formato (raio de curvatura e comprimento

do arco) igual ao da curva desejada, cuidando para evitar o enrugamento do lado interno da curva; o resfriamento da peça deve ser natural.

## ROSCAS

As roscas deverão ser executadas segundo o disposto na NBR 6414. O corte deverá ser feito aplicando as ferramentas na seqüência correta e, no caso de cossinetes, com ajuste progressivo.

O rosqueamento deverá abranger, no mínimo, cinco fios completos de rosca. Após a execução das roscas, as extremidades deverão ser limpas com escova de aço e escareadas para a eliminação de rebarbas.

Os eletrodutos ou acessórios que tiverem as roscas com uma ou mais voltas completas ou fios cortados deverão ser rejeitados, mesmo que a falha não se situe na faixa de aperto.

## CONEXÕES E TAMPÕES

As emendas dos eletrodutos só serão permitidas com o emprego de conexões apropriadas, tais como luvas ou outras peças que assegurem a regularidade da superfície interna, bem como a continuidade elétrica. Serão utilizadas graxas especiais nas roscas, a fim de facilitar as conexões e evitar a corrosão, sem que fique prejudicada a continuidade elétrica do sistema.

Durante a construção e montagem, todas as extremidades dos eletrodutos, caixas de passagem e condutores deverão ser vedados com tampões e tampas adequadas. Estas proteções não deverão ser removidas antes da colocação da fiação. Nos eletrodutos de reserva, após a limpeza das roscas, deverão ser colocados tampões adequados em ambas as extremidades, com sondas constituídas de fios de aço galvanizado 16 AWG.

Os eletrodutos metálicos, incluindo as caixas de chapa, deverão formar um sistema de aterramento contínuo. Os eletrodutos subterrâneos deverão ser instalados com declividade mínima de 0,5 %, entre poços de inspeção, de modo a assegurar a drenagem. Nas travessias de vias, os eletrodutos serão instalados em envelopes de concreto, com face superior situada, no mínimo, 1 m abaixo do nível do solo.

Os eletrodutos embutidos nas lajes serão colocados sobre os vergalhões da armadura inferior. Todas as aberturas e bocas dos dutos serão fechadas para impedir a penetração de nata de cimento durante a colocação do concreto nas formas. Os eletrodutos nas peças estruturais de concreto armado serão posicionados de modo a não suportarem esforços não previstos, conforme disposição da NBR 5410.

Nas juntas de dilatação, a tubulação será seccionada e receberá caixas de passagens, uma de cada lado das juntas. Em uma das caixas, o duto não será fixado, permanecendo livre. Outros recursos poderão ser utilizados, como por exemplo a utilização de uma luva sem rosca do mesmo material do duto para permitir o seu livre deslizamento.

Nas paredes de alvenaria os eletrodutos serão montados antes de serem executados os revestimentos. As extremidades dos eletrodutos serão fixadas nas caixas por meio de buchas e arruelas rosqueadas.

Após a instalação, deverá ser feita verificação e limpeza dos eletrodutos por meio

de mandris passando de ponta a ponta, com diâmetro aproximadamente 5 mm menor que o diâmetro interno do eletroduto.

#### 4.2. LIMPEZA

Os serviços de limpeza geral deverão satisfazer aos seguintes requisitos:

- Será removido todo o entulho do terreno, sendo cuidadosamente limpos e varridos os acessos;

- Todas as alvenarias de pedra, pavimentação, revestimentos, cimentados, ladrilhos, pedras, azulejos, vidros, aparelhos sanitários e outros serão limpos abundantemente e cuidadosamente lavados, de modo a não serem danificadas outras partes da obra por serviços de limpeza.

Quando a simples Lavagem não remover as manchas, serão utilizados de acordo com a orientação da fiscalização, outros processos de modo a assegurar a perfeita limpeza das superfícies.

O construtor obriga-se a restaurar todas as superfícies ou aparelhos que por ventura venham a danificar-se por ocasião da limpeza.

Será procedida cuidadosa verificação, por parte da Fiscalização, das perfeitas condições de funcionamento e segurança de todas as instalações de água, esgoto, águas pluviais, bombas elétricas, aparelhos sanitários, equipamentos diversos, ferragens, etc.