

PREFEITURA MUNICIPAL DE MULUNGU
REFORMA DA PRAÇA NA LOCALIDADE DE LAMEIRÃO NO MUNICÍPIO DE MULUNGU - CEARÁ
MULUNGU - CEARÁ



COMPOSIÇÕES DE CUSTOS UNITÁRIOS DA TABELA SEINFRA-CE

| | | | | | |
|------------------|---|----|----------|----------|-----------------------------------|
| I2543 | SERVENTE | H | 9,2000 | 15,5500 | 143,0600 |
| | | | | | Total: 319,6050 |
| MATERIAIS | | | | | |
| I2081 | TIJOLO CERÂMICO FURADO 9X19X19CM | UN | 235,0000 | 0,6800 | 159,8000 |
| | | | | | Total: 159,8000 |
| SERVIÇOS | | | | | |
| C0171 | ARGAMASSA DE CIMENTO E AREIA S/PEN. TRAÇO 1:4 | M3 | 0,3000 | 441,9800 | 132,5940 |
| | | | | | Total: 132,5940 |
| | | | | | Total Simples: 612,00 |
| | | | | | Encargos Sociais: INCLUSO |
| | | | | | Total Geral s/ BDI: 612,00 |

| | | | | | |
|--------------------|---|----------|--------|----------|-----------------------------------|
| C0924 | CORRIMÃO EM TUBO DE AÇO INOX | M | | | 234,04 |
| MAO DE OBRA | | | | | |
| I2391 | PEDREIRO | H | 0,5500 | 20,7700 | 11,4235 |
| I2543 | SERVENTE | H | 0,5500 | 15,5500 | 8,5525 |
| | | | | | Total: 19,9760 |
| MATERIAIS | | | | | |
| I0109 | AREIA MEDIA | M3 | 0,0030 | 67,5000 | 0,2025 |
| I0805 | CIMENTO PORTLAND | KG | 0,7500 | 0,5600 | 0,4200 |
| I1646 | PEÇAS DE APOIO DEFICIENTE C/TUBO INOX EM WC'S | M | 1,1000 | 194,0400 | 213,4440 |
| | | | | | Total: 214,0665 |
| | | | | | Total Simples: 234,04 |
| | | | | | Encargos Sociais: INCLUSO |
| | | | | | Total Geral s/ BDI: 234,04 |

| | | | | | |
|--------------------|---|-----------|---------|---------|----------------------------------|
| C0073 | ALVENARIA DE TIJOLO CERÂMICO FURADO (9x19x19)cm C/ARGAMASSA MISTA DE CAL HIDRATADA ESP. = 10cm (1:2:8) | M2 | | | 59,82 |
| MAO DE OBRA | | | | | |
| I2391 | PEDREIRO | H | 1,0000 | 20,7700 | 20,7700 |
| I2543 | SERVENTE | H | 1,1200 | 15,5500 | 17,4160 |
| | | | | | Total: 38,1860 |
| MATERIAIS | | | | | |
| I0109 | AREIA MEDIA | M3 | 0,0150 | 67,5000 | 1,0125 |
| I0441 | CAL HIDRATADA | KG | 2,1800 | 1,1000 | 2,3980 |
| I0805 | CIMENTO PORTLAND | KG | 2,1800 | 0,5600 | 1,2208 |
| I2081 | TIJOLO CERÂMICO FURADO 9X19X19CM | UN | 25,0000 | 0,6800 | 17,0000 |
| | | | | | Total: 21,6313 |
| | | | | | Total Simples: 59,82 |
| | | | | | Encargos Sociais: INCLUSO |
| | | | | | Total Geral s/ BDI: 59,82 |

| | | | | | |
|--------------------|--|-----------|--------|---------|----------------------------------|
| C0776 | CHAPISCO C/ ARGAMASSA DE CIMENTO E AREIA S/PENEIRAR TRAÇO 1:3 ESP = 5mm P/ PAREDE | M2 | | | 6,18 |
| MAO DE OBRA | | | | | |
| I2391 | PEDREIRO | H | 0,1000 | 20,7700 | 2,0770 |
| I2543 | SERVENTE | H | 0,1500 | 15,5500 | 2,3325 |
| | | | | | Total: 4,4095 |
| MATERIAIS | | | | | |
| I0109 | AREIA MEDIA | M3 | 0,0061 | 67,5000 | 0,4118 |
| I0805 | CIMENTO PORTLAND | KG | 2,4300 | 0,5600 | 1,3608 |
| | | | | | Total: 1,7726 |
| | | | | | Total Simples: 6,18 |
| | | | | | Encargos Sociais: INCLUSO |
| | | | | | Total Geral s/ BDI: 6,18 |

| | | | | | |
|--------------------|--|-----------|--------|----------|----------------------------------|
| C3028 | REBOCO C/ ARGAMASSA DE CIMENTO E AREIA PENEIRADA, TRAÇO 1:3 | M2 | | | 43,26 |
| MAO DE OBRA | | | | | |
| I2391 | PEDREIRO | H | 0,6000 | 20,7700 | 12,4620 |
| I2543 | SERVENTE | H | 0,6000 | 15,5500 | 9,3300 |
| | | | | | Total: 21,7920 |
| SERVIÇOS | | | | | |
| C0164 | ARGAMASSA DE CIMENTO E AREIA PEN. TRAÇO 1:3 | M3 | 0,0250 | 858,8375 | 21,4709 |
| | | | | | Total: 21,4709 |
| | | | | | Total Simples: 43,26 |
| | | | | | Encargos Sociais: INCLUSO |
| | | | | | Total Geral s/ BDI: 43,26 |

| | | | | | |
|--------------------|---|-----------|--------|---------|--------------|
| C1207 | EMASSAMENTO DE PAREDES EXTERNAS 2 DEMASOS C/MASSA ACRILICA | M2 | | | 15,08 |
| MAO DE OBRA | | | | | |
| I0045 | AJUDANTE DE PINTOR | H | 0,2500 | 16,7700 | 4,1925 |

Roberto Brígido Coelho Nunes
 Arquiteto e Urbanista
 R.N. 24522-1

PREFEITURA MUNICIPAL DE MULUNGU
REFORMA DA PRAÇA NA LOCALIDADE DE LAMEIRÃO NO MUNICÍPIO DE MULUNGU - CEARÁ
MULUNGU - CEARÁ

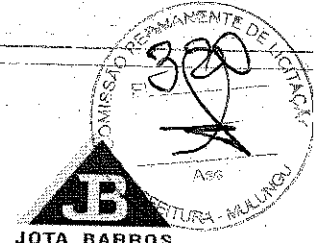

COMPOSIÇÕES DE CUSTOS UNITÁRIOS DA TABELA SEINFRA-CE

JOTA BARROS
PROJETOS E ACESSORIA

| | | | | | |
|------------------|-----------------------------------|----|--------|---------|----------------------------------|
| I2395 | PINTOR | H | 0,3500 | 20,7700 | 7,2695 |
| MATERIAIS | | | | | |
| I1347 | LIXA PARA MADEIRA/MASSA | UN | 0,5000 | 0,5500 | 0,2750 |
| I1511 | MASSA ACRÍLICA PARA PINTURA LATEX | KG | 0,7000 | 4,7800 | 3,3460 |
| | | | | | Total: |
| | | | | | 11,4620 |
| | | | | | Total Simples: |
| | | | | | 15,08 |
| | | | | | Encargos Sociais: INCLUSO |
| | | | | | Total Geral s/ BDI: 15,08 |

C1615 LATEX DUAS DEMÃO EM PAREDES INTERNAS S/ MASSA M2 19,38

| | | | | | |
|--------------------|------------------------------------|---------|--------------|---------|----------------------------------|
| MAO DE OBRA | | | | | |
| I0045 | AJUDANTE DE PINTOR | Unidade | Coefficiente | Preço | Total |
| I2395 | PINTOR | H | 0,3500 | 16,7700 | 5,8695 |
| | | | | | 8,3080 |
| | | | | | Total: |
| | | | | | 14,1775 |
| MATERIAIS | | | | | |
| I1347 | LIXA PARA MADEIRA/MASSA | UN | 0,2500 | 0,5500 | 0,1375 |
| I1490 | LÍQUIDO SELADOR PARA PINTURA LATEX | L | 0,1200 | 12,0800 | 1,4496 |
| I2096 | TINTA LATEX | L | 0,1700 | 21,2500 | 3,6125 |
| | | | | | Total: |
| | | | | | 5,1996 |
| | | | | | Total Simples: |
| | | | | | 19,38 |
| | | | | | Encargos Sociais: INCLUSO |
| | | | | | Total Geral s/ BDI: 19,38 |

C0056 ALVENARIA DE EMBASAMENTO DE TIJOLO FURADO, C/ ARGAMASSA MISTA C/ CAL HIDRATADA (1:2:6) M3 546,47

| | | | | | |
|--------------------|----------------------------------|---------|--------------|---------|-----------------------------------|
| MAO DE OBRA | | | | | |
| I2391 | PEDREIRO | Unidade | Coefficiente | Preço | Total |
| I2543 | SERVENTE | H | 8,5000 | 20,7700 | 176,5450 |
| | | | | | 143,0600 |
| | | | | | Total: |
| | | | | | 319,6050 |
| MATERIAIS | | | | | |
| I0108 | AREIA GROSSA | M3 | 0,2100 | 74,7200 | 15,6912 |
| I0441 | CAL HIDRATADA | KG | 30,9500 | 1,1000 | 34,0450 |
| I0805 | CIMENTO PORTLAND | KG | 30,9500 | 0,5600 | 17,3320 |
| I2081 | TIJOLO CERÂMICO FURADO 9X19X19CM | UN | 235,0000 | 0,6800 | 159,8000 |
| | | | | | Total: |
| | | | | | 226,8682 |
| | | | | | Total Simples: |
| | | | | | 546,47 |
| | | | | | Encargos Sociais: INCLUSO |
| | | | | | Total Geral s/ BDI: 546,47 |

C1456 LAJE PRÉ-FABRICADA TRELIÇADA P/ FÔRRO - VÃO DE 2,81 A 3,30 m M2 120,47

| | | | | | |
|--------------------|--|---------|--------------|----------|-----------------------------------|
| MAO DE OBRA | | | | | |
| I2391 | PEDREIRO | Unidade | Coefficiente | Preço | Total |
| I2543 | SERVENTE | H | 0,3500 | 20,7700 | 7,2695 |
| | | | | | 5,4425 |
| | | | | | Total: |
| | | | | | 12,7120 |
| MATERIAIS | | | | | |
| I0169 | ÁÇO CA-60 | KG | 0,7400 | 8,2800 | 6,1272 |
| I1691 | PONTALETE / BARROTE DE 3"x3" | M | 1,3000 | 12,6100 | 16,3930 |
| I1728 | PREGO 18X27 (2.1/2" X 10) (APROXIMADAMENTE 198UN/KG) | KG | 0,0300 | 13,8000 | 0,4140 |
| I1846 | SARRAFO DE 1"X4" | M | 0,9700 | 4,7400 | 4,5978 |
| I1916 | TABUA DE 1" DE 3A. - L = 30cm | M | 0,6500 | 10,0100 | 6,5065 |
| I8283 | LAJE PRÉ-FABRICADA TRELIÇADA P/ FÔRRO, DE 8 cm DE ALTURA E 2 cm DE CAPEADO - VÃO DE 3,01 A 4,0 m | M2 | 1,0000 | 48,7700 | 48,7700 |
| | | | | | Total: |
| | | | | | 82,8085 |
| SERVIÇOS | | | | | |
| C0840 | CONCRETO P/VIBR., FCK 15 MPa COM AGREGADO ADQUIRIDO | M3 | 0,0400 | 395,5363 | 15,8215 |
| C1603 | LANÇAMENTO E APLICAÇÃO DE CONCRETO C/ ELEVAÇÃO | M3 | 0,0400 | 228,2500 | 9,1300 |
| | | | | | Total: |
| | | | | | 24,9515 |
| | | | | | Total Simples: |
| | | | | | 120,47 |
| | | | | | Encargos Sociais: INCLUSO |
| | | | | | Total Geral s/ BDI: 120,47 |

C2666 VERGA REITA DE CONCRETO ARMADO M3 1.660,12

| | | | | | |
|--------------------------------|-------------------------------|---------|--------------|---------|----------------|
| EQUIPAMENTOS (CHORARIO) | | | | | |
| I0682 | BETONEIRA ELÉTRICA 580L (CHP) | Unidade | Coefficiente | Preço | Total |
| | | | | | 15,9299 |
| | | | | | Total: |
| | | | | | 15,9299 |
| MAO DE OBRA | | | | | |
| I0037 | AJUDANTE | H | 12,3000 | 16,7700 | 206,2710 |
| I0121 | ARMADOR/FERREIRO | H | 4,8000 | 20,7700 | 99,6960 |
| I0498 | CARPINTEIRO | H | 7,5000 | 20,7700 | 155,7750 |
| I2391 | PEDREIRO | H | 2,0000 | 20,7700 | 41,5400 |

Roberto Brígido Coelho Nunes
Arquiteto e Urbanista
RN-28822-7

PREFEITURA MUNICIPAL DE MULUNGU
REFORMA DA PRAÇA NA LOCALIDADE DE LAMEIRÃO NO MUNICÍPIO DE MULUNGU - CEARÁ
MULUNGU - CEARÁ

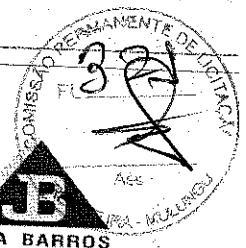

COMPOSIÇÕES DE CUSTOS UNITÁRIOS DA TABELA SEINFRA-CE

| | | | | | |
|------------------|--|----|----------|---------|------------------------|
| I2543 | SERVENTE | H | 12,0000 | 15,5500 | 186,6000 |
| MATERIAIS | | | | | |
| I0103 | ARAME RECOZIDO N.18 BWG | KG | 1,2000 | 10,0500 | 12,0600 |
| I0109 | AREIA MEDIA | M3 | 0,6235 | 67,5000 | 42,0863 |
| I0157 | AÇO CA-25 | KG | 60,0000 | 9,5100 | 570,6000 |
| I0280 | BRITA | M3 | 0,8780 | 76,1900 | 66,8948 |
| I0805 | CIMENTO PORTLAND | KG | 327,6000 | 0,5600 | 183,4560 |
| I1691 | PONTALETE / BARROTE DE 3"x3" | M | 0,6000 | 12,6100 | 7,5660 |
| I1728 | PREGO 18X27 (2,1/2" X 10) (APROXIMADAMENTE 198UN/KG) | KG | 2,0000 | 13,8000 | 27,6000 |
| I1916 | TABUA DE 1" DE 3A. - L = 30cm | M | 5,0000 | 10,0100 | 50,0500 |
| | | | | | Total: 689,8820 |

Total Simples: 1.666,13
Encargos Sociais: INCLUSO
Total Geral s/ BDI: 1.666,12

| | | | | | |
|---|---|---------|--------------|----------|-----------------------|
| C3023 EMBOCO C/ ARGAMASSA DE CIMENTO E AREIA PENEIRADA, TRAÇO 1:3 | | | | | |
| MAO DE OBRA | | | | | |
| I2391 | PEDREIRO | Unidade | Coefficiente | Preço | Total |
| I2543 | SERVENTE | H | 0,6000 | 20,7700 | 12,4620 |
| | | | | | Total: 21,7920 |
| SERVIÇOS | | | | | |
| C0164 | ARGAMASSA DE CIMENTO E AREIA PEN. TRAÇO 1:3 | M3 | 0,0200 | 858,8375 | 17,1768 |
| | | | | | Total: 17,1768 |

Total Simples: 38,97
Encargos Sociais: INCLUSO
Total Geral s/ BDI: 38,97

| | | | | | |
|---|------------------|---------|--------------|---------|----------------------|
| C0778 CHAPISCO C/ ARGAMASSA DE CIMENTO E AREIA S/ PENEIRAR TRAÇO 1:3 ESP=5 mm P/ TETO | | | | | |
| MAO DE OBRA | | | | | |
| I2391 | PEDREIRO | Unidade | Coefficiente | Preço | Total |
| I2543 | SERVENTE | H | 0,2500 | 20,7700 | 5,1925 |
| | | | | | Total: 4,8205 |
| MATERIAIS | | | | | |
| I0109 | AREIA MEDIA | M3 | 0,0072 | 67,5000 | 0,4860 |
| I0805 | CIMENTO PORTLAND | KG | 2,9200 | 0,5600 | 1,6352 |
| | | | | | Total: 2,1212 |

Total Simples: 12,13
Encargos Sociais: INCLUSO
Total Geral s/ BDI: 12,13

| | | | | | |
|--|---|---------|--------------|----------|-----------------------|
| C3035 REBOCO C/ ARGAMASSA DE CIMENTO E AREIA S/ PENEIRAR TRAÇO 1:6 ESP=20 mm P/ TETO | | | | | |
| MAO DE OBRA | | | | | |
| I2391 | PEDREIRO | Unidade | Coefficiente | Preço | Total |
| I2543 | SERVENTE | H | 0,7000 | 20,7700 | 14,5390 |
| | | | | | Total: 10,8850 |
| SERVIÇOS | | | | | |
| C0173 | ARGAMASSA DE CIMENTO E AREIA S/PEN. TRAÇO 1:6 | M3 | 0,0200 | 373,6600 | 7,4732 |
| | | | | | Total: 7,4732 |

Total Simples: 32,90
Encargos Sociais: INCLUSO
Total Geral s/ BDI: 32,90

| | | | | | |
|--|---|---------|--------------|---------|-----------------------|
| C4443 CERÂMICA ESMALTADA RETIFICADA C/ ARG. PRÉ-FABRICADA ATÉ 30x30cm (900cm²) - PEI-5/PEI-4 - P/ PAREDE | | | | | |
| MAO DE OBRA | | | | | |
| I1328 | LADRILHISTA | Unidade | Coefficiente | Preço | Total |
| I2543 | SERVENTE | H | 0,7200 | 20,7700 | 14,9544 |
| | | | | | Total: 11,1960 |
| MATERIAIS | | | | | |
| I6498 | CERÂMICA ESMALTADA RETIFICADA DIMENSÕES ATÉ 30x30cm (900 cm²) - PEI-5/PEI-4 | M2 | 1,1000 | 34,1800 | 37,5980 |
| I6508 | ARGAMASSA COLANTE PRÉ-FABRICADA P/ CERÂMICAS E PORCELANATOS | KG | 6,0000 | 2,0300 | 12,1800 |
| | | | | | Total: 49,7780 |

Total Simples: 75,93
Encargos Sociais: INCLUSO
Total Geral s/ BDI: 75,93

Roberto Brígido Coelho Nunes
 Arquiteto e Urbanista

PREFEITURA MUNICIPAL DE MULUNGU
REFORMA DA PRAÇA NA LOCALIDADE DE LAMEIRÃO NO MUNICÍPIO DE MULUNGU - CEARÁ
MULUNGU - CEARÁ



COMPOSIÇÕES DE CUSTOS UNITÁRIOS DA TABELA SEINFRA-CE

C1120

REJUNTAMENTO C/ ARG. PRÉ-FABRICADA, JUNTA ATÉ 2mm EM CERÂMICA, ATÉ 30x30 cm (900 cm²) (PAREDE/PISO)

M2

8,10

MAO DE OBRA

I1328 LADRILHISTA
I2543 SERVENTE

| Unidade | Coefficiente | Preço | Total |
|---------------|--------------|---------|---------------|
| H | 0,2000 | 20,7700 | 4,1540 |
| H | 0,2000 | 15,5500 | 3,1100 |
| Total: | | | 7,2640 |

MATERIAIS

I0118 ARGAMASSA PRÉ-FABRICADA PARA REJUNTAMENTO

| | | | |
|---------------|--------|--------|---------------|
| KG | 0,2330 | 3,5900 | 0,8365 |
| Total: | | | 0,8365 |

Total Simples: 8,10
Encargos Sociais: INCLUSO
Total Geral s/ BDI: 8,10

C4442

CERÂMICA ESMALTADA C/ ARG. PRÉ-FABRICADA ATÉ 10x10cm (100cm²) - DECORATIVA - P/ PAREDE

M2

70,93

MAO DE OBRA

I1328 LADRILHISTA
I2543 SERVENTE

| Unidade | Coefficiente | Preço | Total |
|---------------|--------------|---------|----------------|
| H | 0,7200 | 20,7700 | 14,9544 |
| H | 0,7200 | 15,5500 | 11,1960 |
| Total: | | | 26,1504 |

MATERIAIS

I6497 CERÂMICA ESMALTADA DIMENSÕES ATÉ 10x10cm (100 cm²) - DECORATIVA
I6508 ARGAMASSA COLANTE PRÉ-FABRICADA P/ CERÂMICAS E PORCELANATOS

| | | | |
|---------------|--------|---------|----------------|
| M2 | 1,1000 | 33,3300 | 36,6630 |
| KG | 4,0000 | 2,0300 | 8,1200 |
| Total: | | | 44,7830 |

Total Simples: 70,93
Encargos Sociais: INCLUSO
Total Geral s/ BDI: 70,93

C1102

REJUNTAMENTO C/ ARG. PRÉ-FABRICADA, JUNTA ATÉ 2mm EM CERÂMICA, ATÉ 10x10 cm (100 cm²) - DECORATIVA (PAREDE/PISO)

M2

10,73

MAO DE OBRA

I1328 LADRILHISTA
I2543 SERVENTE

| Unidade | Coefficiente | Preço | Total |
|---------------|--------------|---------|---------------|
| H | 0,2300 | 20,7700 | 4,7771 |
| H | 0,2300 | 15,5500 | 3,5765 |
| Total: | | | 8,3536 |

MATERIAIS

I0118 ARGAMASSA PRÉ-FABRICADA PARA REJUNTAMENTO

| | | | |
|---------------|--------|--------|---------------|
| KG | 0,6610 | 3,5900 | 2,3730 |
| Total: | | | 2,3730 |

Total Simples: 10,73
Encargos Sociais: INCLUSO
Total Geral s/ BDI: 10,73

C2996

CERÂMICA ESMALTADA RETIFICADA C/ ARG. PRÉ-FABRICADA ATÉ 30x30 cm (900 cm²) - PEI-5/PEI-4 - P/ PISO

M2

71,57

MAO DE OBRA

I1328 LADRILHISTA
I2543 SERVENTE

| Unidade | Coefficiente | Preço | Total |
|---------------|--------------|---------|----------------|
| H | 0,6000 | 20,7700 | 12,4620 |
| H | 0,6000 | 15,5500 | 9,3300 |
| Total: | | | 21,7920 |

MATERIAIS

I6498 CERÂMICA ESMALTADA RETIFICADA DIMENSÕES ATÉ 30x30cm (900 cm²) - PEI-5/PEI-4

| | | | |
|----|--------|---------|---------|
| M2 | 1,1000 | 34,1800 | 37,5980 |
|----|--------|---------|---------|

I6508 ARGAMASSA COLANTE PRÉ-FABRICADA P/ CERÂMICAS E PORCELANATOS

| | | | |
|---------------|--------|--------|----------------|
| KG | 6,0000 | 2,0300 | 12,1800 |
| Total: | | | 49,7780 |

Total Simples: 71,57
Encargos Sociais: INCLUSO
Total Geral s/ BDI: 71,57

C1979

PORTA EXTERNA DE CEDRO LISA COMPLETA UMA FOLHA (1,00X2,10)m

UN

850,68

MAO DE OBRA

I0041 AJUDANTE DE CARPINTEIRO
I0498 CARPINTEIRO
I2391 PEDREIRO
I2543 SERVENTE

| Unidade | Coefficiente | Preço | Total |
|---------------|--------------|---------|-----------------|
| H | 3,7500 | 16,7700 | 62,8875 |
| H | 3,7500 | 20,7700 | 77,8875 |
| H | 1,4000 | 20,7700 | 29,0780 |
| H | 1,4000 | 15,5500 | 21,7700 |
| Total: | | | 191,6230 |

MATERIAIS

I0109 AREIA MÉDIA
I0209 BATENTE DE PEROBA (MADEIRA DE 1ª QUALIDADE) PARA PORTA 1FL.

| | | | |
|----|--------|----------|----------|
| M3 | 0,0106 | 67,5000 | 0,7155 |
| UN | 1,0000 | 164,2800 | 164,2800 |

PREFEITURA MUNICIPAL DE MULUNGU
REFORMA DA PRAÇA NA LOCALIDADE DE LAMEIRÃO NO MUNICÍPIO DE MULUNGU - CEARÁ
MULUNGU - CEARÁ



COMPOSIÇÕES DE CUSTOS UNITÁRIOS DA TABELA SEINFRA-CE

| | | | | | |
|---------------|--|----|--------|----------|-----------------|
| I0441 | CAL HIDRATADA | KG | 1,7200 | 1,1000 | 1,8920 |
| I0805 | CIMENTO PORTLAND | KG | 1,7200 | 0,5600 | 0,9632 |
| I1030 | DOBRADIÇA DE FERRO PARA PORTA EXTERNA | UN | 3,0000 | 24,6700 | 74,0100 |
| I1154 | FECHADURA COMPLETA PARA PORTA EXTERNA | UN | 1,0000 | 52,5000 | 52,5000 |
| I1240 | GUARNIÇÃO PEROBA (MADEIRA DE 1A QUALIDADE) 5CM PARA PORTA 1FL. | UN | 1,0000 | 43,5800 | 43,5800 |
| I1590 | PARAFUSO PARA MADEIRA DE 80MM | UN | 8,0000 | 0,2700 | 2,1600 |
| I1710 | PORTA LISA DE CEDRO 1.00X2.10M | UN | 1,0000 | 306,7900 | 306,7900 |
| I1724 | PREGO | KG | 0,2500 | 15,5400 | 3,8850 |
| I1919 | TACO PARA FIXAÇÃO DE BATENTE/RODAPÉ | UN | 6,0000 | 1,3800 | 8,2800 |
| Total: | | | | | 659,0557 |

Total Simples: 850,68
Encargos Sociais: INCLUSO
Total Geral s/ BDI: 850,68

C1969 PORTA DE AÇO EM CHAPA ONDULADA OU GRADES DE ENROLAR M2 324,89

MAO DE OBRA

| | | | | | |
|---------------|----------|---------|--------------|---------|----------------|
| I2391 | PEDREIRO | Unidade | Coefficiente | Preço | Total |
| I2543 | SERVEnte | H | 1,0000 | 20,7700 | 20,7700 |
| | | H | 1,1000 | 15,5500 | 17,1050 |
| Total: | | | | | 37,8750 |

MATERIAIS

| | | | | | |
|---------------|---|----|--------|----------|-----------------|
| I0109 | AREIA MEDIA | M3 | 0,0130 | 67,5000 | 0,8775 |
| I0441 | CAL HIDRATADA | KG | 0,9600 | 1,1000 | 1,0560 |
| I0805 | CIMENTO PORTLAND | KG | 4,5800 | 0,5600 | 2,5648 |
| I1703 | PORTA DE ENROLAR EM AÇO DE CHAPA ONDULADA | M2 | 1,0000 | 282,5200 | 282,5200 |
| Total: | | | | | 287,0183 |

Total Simples: 324,89
Encargos Sociais: INCLUSO
Total Geral s/ BDI: 324,89

C4515 JANELA EM ALUMÍNIO ANODIZADO NATURAL/FOSCO, DE CORRER, COM BANDEIROLA E/OU PEITORIL SEM VIDRO - FORNECIMENTO E MONTAGEM M2 287,10

MATERIAIS

| | | | | | |
|---------------|---|---------|--------------|----------|-----------------|
| I8339 | JANELA EM ALUMÍNIO ANODIZADO NATURAL/FOSCO, DE CORRER, COM BANDEIROLA E/OU PEITORIL, SEM VIDRO (COLOCADA) | Unidade | Coefficiente | Preço | Total |
| | | M2 | 1,0000 | 287,1000 | 287,1000 |
| Total: | | | | | 287,1000 |

Total Simples: 287,10
Encargos Sociais: INCLUSO
Total Geral s/ BDI: 287,10

C2670 VIDRO COMUM EM CAIXILHOS C/MASSA ESP. = 4mm, COLOCADO M2 153,33

MATERIAIS

| | | | | | |
|---------------|------------------------------|---------|--------------|----------|-----------------|
| I2256 | VIDRO LISO, E= 4MM(COLOCADO) | Unidade | Coefficiente | Preço | Total |
| | | M2 | 1,0000 | 153,3300 | 153,3300 |
| Total: | | | | | 153,3300 |

Total Simples: 153,33
Encargos Sociais: INCLUSO
Total Geral s/ BDI: 153,33

C0348 BACIA DE LOUÇA BRANCA C/CAIXA ACOPLADA UN 741,43

MAO DE OBRA

| | | | | | |
|---------------|-----------------------|---------|--------------|---------|----------------|
| I0043 | AJUDANTE DE ENCANADOR | Unidade | Coefficiente | Preço | Total |
| I2320 | ENCANADOR | H | 2,0000 | 16,7700 | 33,5400 |
| | | H | 2,0000 | 20,3200 | 40,6400 |
| Total: | | | | | 74,1800 |

MATERIAIS

| | | | | | |
|---------------|---|----|--------|----------|-----------------|
| I0171 | BACIA LOUÇA BRANCA PARA CAIXA ACOPLADA | UN | 1,0000 | 395,9500 | 395,9500 |
| I0406 | CAIXA ACOPLADA DE LOUÇA BRANCA PARA BACIA | UN | 1,0000 | 209,4800 | 209,4800 |
| I1091 | ENGATE CROMADO | UN | 1,0000 | 17,7100 | 17,7100 |
| I1180 | FITA DE VEDAÇÃO | M | 0,5600 | 0,2800 | 0,1568 |
| I1579 | PARAFUSO CROMADO P/FIXAÇÃO SANITARIOS, INCLUSIVE PORÇA CEGA, ARRUELA E BUCHA DE NYLON | UN | 2,0000 | 7,5000 | 15,0000 |
| I1925 | TAMPA PLASTICA PARA BACIA | UN | 1,0000 | 28,9500 | 28,9500 |
| Total: | | | | | 667,2468 |

Total Simples: 741,43
Encargos Sociais: INCLUSO
Total Geral s/ BDI: 741,43

Handwritten signature

C1619 LAVATORIO DE LOUÇA BRANCA S/COLOUNA C/TORNEIRA E ACESSÓRIOS UN 453,17

MAO DE OBRA

| | | | | | |
|--|--|---------|--------------|-------|-------|
| | | Unidade | Coefficiente | Preço | Total |
|--|--|---------|--------------|-------|-------|

Handwritten signature
Roberto Brígido Coelho Nunes
 Arquiteto e Urbanista

PREFEITURA MUNICIPAL DE MULUNGU
REFORMA DA PRAÇA NA LOCALIDADE DE LAMEIRÃO NO MUNICÍPIO DE MULUNGU - CEARÁ
MULUNGU - CEARÁ

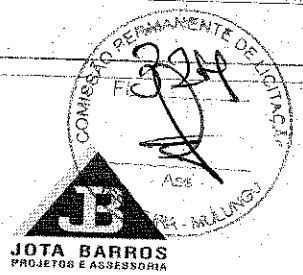

COMPOSIÇÕES DE CUSTOS UNITÁRIOS DA TABELA SEINFRA-CE

| | | | | | |
|-------|-----------------------|---|--------|---------------|-----------------|
| 10043 | AJUDANTE DE ENCANADOR | H | 2,7500 | 16,7700 | 46,1175 |
| I2320 | ENCANADOR | H | 2,7500 | 20,3200 | 55,8800 |
| | | | | Total: | 101,9975 |

MATERIAIS

| | | | | | |
|-------|---|----|--------|---------------|-----------------|
| I1091 | ENGATE CROMADO | UN | 1,0000 | 17,7100 | 17,7100 |
| I1180 | FITA DE VEDAÇÃO | M | 0,8400 | 0,2800 | 0,2352 |
| I1344 | LAVATÓRIO DE LOUÇA BRANCA SEM COLUNA | UN | 1,0000 | 96,9100 | 96,9100 |
| I1579 | PARAFUSO CROMADO P/FIXAÇÃO SANITÁRIOS, INCLUSIVE PORCA CEGA, ARRUELA E BUCHA DE NYLON | UN | 2,0000 | 7,5000 | 15,0000 |
| I1864 | SIFÃO METÁLICO TIPO COPO DN 1"X1 1/2" | UN | 1,0000 | 129,0000 | 129,0000 |
| I2132 | TORNEIRA DE PRESSÃO CROMADA P/LAVATORIO 1/2" | UN | 1,0000 | 77,3300 | 77,3300 |
| I2272 | VÁLVULA DE METAL 1" | UN | 1,0000 | 14,9900 | 14,9900 |
| | | | | Total: | 351,1752 |

Total Simples: 453,17
Encargos Sociais: INCLUSO
Total Geral s/ BDI: 453,17

C1598 PEÇAS DE APOIO DEFICIENTES C/TUBO INOX P/WC'S

MAO DE OBRA

| | | | | | |
|-------|----------|---|--------|---------------|----------------|
| I1530 | MONTADOR | M | | | 225,57 |
| I2391 | PEDREIRO | H | 1,0000 | 20,7700 | 20,7700 |
| I2543 | SERVEnte | H | 0,2500 | 20,7700 | 5,1925 |
| | | H | 0,3500 | 15,5500 | 5,4425 |
| | | | | Total: | 31,4050 |

MATERIAIS

| | | | | | |
|-------|---|----|--------|---------------|-----------------|
| I0108 | AREIA GROSSA | M3 | 0,0005 | 74,7200 | 0,0374 |
| I0805 | CIMENTO PORTLAND | KG | 0,1500 | 0,5600 | 0,0840 |
| I1646 | PEÇAS DE APOIO DEFICIENTE C/TUBO INOX EM WC'S | M | 1,0000 | 194,0400 | 194,0400 |
| | | | | Total: | 194,1614 |

Total Simples: 225,57
Encargos Sociais: INCLUSO
Total Geral s/ BDI: 225,57

C4088 BANCADA DE GRANITO CINZA E=2cm

MAO DE OBRA

| | | | | | |
|-------|----------|----|--------|---------------|----------------|
| I2391 | PEDREIRO | M2 | | | 326,93 |
| I2543 | SERVEnte | H | 1,2000 | 20,7700 | 24,9240 |
| | | H | 2,0000 | 15,5500 | 31,1000 |
| | | | | Total: | 56,0240 |

MATERIAIS

| | | | | | |
|-------|---------------------------------------|----|--------|---------------|-----------------|
| I0108 | AREIA GROSSA | M3 | 0,0080 | 74,7200 | 0,5978 |
| I0805 | CIMENTO PORTLAND | KG | 3,2000 | 0,5600 | 1,7920 |
| I7893 | BANCADA DE GRANITO CINZA POLIDO E=2cm | M2 | 1,0000 | 268,5200 | 268,5200 |
| | | | | Total: | 270,9098 |

Total Simples: 326,93
Encargos Sociais: INCLUSO
Total Geral s/ BDI: 326,93

C0985 CUBA DE INOX PARA BANCADA COMPLETA

MAO DE OBRA

| | | | | | |
|-------|-----------|----|--------|---------------|----------------|
| I2320 | ENCANADOR | UN | | | 330,38 |
| | | H | 1,5000 | 20,3200 | 30,4800 |
| | | | | Total: | 30,4800 |

MATERIAIS

| | | | | | |
|-------|-----------------------------|----|--------|---------------|-----------------|
| I0915 | CUBA DE AÇO INOX | UN | 1,0000 | 131,6100 | 131,6100 |
| I1861 | SIFÃO CROMADO 1 1/4"X1 1/2" | UN | 1,0000 | 136,6200 | 136,6200 |
| I2271 | VÁLVULA DE METAL 1 1/4" | UN | 1,0000 | 31,6700 | 31,6700 |
| | | | | Total: | 299,9000 |

Total Simples: 330,38
Encargos Sociais: INCLUSO
Total Geral s/ BDI: 330,38

C1505 TORNEIRA DE PRESSÃO CROMADA USO GERAL

MAO DE OBRA

| | | | | | |
|-------|-----------------------|----|--------|---------------|----------------|
| I0043 | AJUDANTE DE ENCANADOR | UN | | | 57,03 |
| I2320 | ENCANADOR | H | 0,6500 | 16,7700 | 10,9005 |
| | | H | 0,6500 | 20,3200 | 13,2080 |
| | | | | Total: | 24,1085 |

MATERIAIS

| | | | | | |
|-------|---|----|--------|---------------|----------------|
| I1180 | FITA DE VEDAÇÃO | M | 0,2800 | 0,2800 | 0,0784 |
| I2130 | TORNEIRA DE PRESSÃO CROMADA DE USO GERAL 1/2" | UN | 1,0000 | 32,8400 | 32,8400 |
| | | | | Total: | 32,9184 |

Total Simples: 57,03
Encargos Sociais: INCLUSO
Total Geral s/ BDI: 57,03

C1614 LATEX DUAS DEMÃOES EM PAREDES EXTERNAS S/MASSA

M2

20,78

PREFEITURA MUNICIPAL DE MULUNGU
REFORMA DA PRAÇA NA LOCALIDADE DE LAMEIRÃO NO MUNICÍPIO DE MULUNGU - CEARÁ
MULUNGU - CEARÁ



COMPOSIÇÕES DE CUSTOS UNITÁRIOS DA TABELA SEINFRA-CE

| MAO DE OBRA | | Unidade | Coefficiente | Preço | Total |
|-------------|-----------------------------------|---------|--------------|---------------|----------------|
| I0045 | AJUDANTE DE PINTOR | H | 0,3500 | 16,7700 | 5,8695 |
| I2395 | PINTOR | H | 0,4000 | 20,7700 | 8,3080 |
| | | | | Total: | 14,1775 |
| MATERIAIS | | | | | |
| I0035 | AGUARRAZ MINERAL | L | 0,0500 | 17,1900 | 0,8595 |
| I1347 | LIXA PARA MADEIRA/MASSA | UN | 0,2500 | 0,5500 | 0,1375 |
| I1488 | LÍQUIDO PREPARADOR DE SUPERFÍCIES | L | 0,1200 | 11,9100 | 1,4292 |
| I2097 | TINTA LATEX ACRÍLICA | L | 0,1700 | 24,5900 | 4,1803 |
| | | | | Total: | 6,6065 |

Total Simples: 20,78
Encargos Sociais: INCLUSO
Total Geral s/ BDI: 20,78

| C4280 ESMALTE DUAS DEMÃO EM ESQUADRIAS DE MADEIRA | | M2 | 20,73 | | |
|---|--|---------|--------------|---------------|----------------|
| MAO DE OBRA | | Unidade | Coefficiente | Preço | Total |
| I0045 | AJUDANTE DE PINTOR | H | 0,3500 | 16,7700 | 5,8695 |
| I2395 | PINTOR | H | 0,4000 | 20,7700 | 8,3080 |
| | | | | Total: | 14,1775 |
| MATERIAIS | | | | | |
| I0035 | AGUARRAZ MINERAL | L | 0,0400 | 17,1900 | 0,6876 |
| I1100 | ESMALTE SINTÉTICO | L | 0,1600 | 24,9900 | 3,9984 |
| I1199 | FUNDO BRANCO FOSCO NIVELADOR P/ MADEIRAS | L | 0,1300 | 12,6800 | 1,6484 |
| I1347 | LIXA PARA MADEIRA/MASSA | UN | 0,4000 | 0,5500 | 0,2200 |
| | | | | Total: | 6,5544 |

Total Simples: 20,73
Encargos Sociais: INCLUSO
Total Geral s/ BDI: 20,73

| C4460 MADEIRAMENTO P/ TELHA CERÂMICA - (RIPA, CÁBRO, LINHA) | | M2 | 88,30 | | |
|---|---|---------|--------------|---------------|----------------|
| MAO DE OBRA | | Unidade | Coefficiente | Preço | Total |
| I0041 | AJUDANTE DE CARPINTEIRO | H | 1,0000 | 16,7700 | 16,7700 |
| I0498 | CARPINTEIRO | H | 1,0000 | 20,7700 | 20,7700 |
| | | | | Total: | 37,5400 |
| MATERIAIS | | | | | |
| I0405 | CÁBRO DE 2"x1" | M | 3,5000 | 5,7300 | 20,0550 |
| I1724 | PREGO | KG | 0,1200 | 15,5400 | 1,8648 |
| I1824 | RIPA DE PEROBA (MADEIRA DE 1A QUALIDADE) DE 1X5CM | M | 3,5000 | 1,3500 | 4,7250 |
| I6519 | LINHA DE MASSARANDUBA 12 x 6 CM (5" x 2 1/2") | M | 1,3300 | 18,1300 | 24,1129 |
| | | | | Total: | 50,7577 |

Total Simples: 88,30
Encargos Sociais: INCLUSO
Total Geral s/ BDI: 88,30

| C4462 TELHA CERÂMICA | | M2 | 63,38 | | |
|----------------------|-------------------------|---------|--------------|---------------|----------------|
| MAO DE OBRA | | Unidade | Coefficiente | Preço | Total |
| I2391 | PEDREIRO | H | 1,1000 | 20,7700 | 22,8470 |
| I2543 | SERVENTE | H | 1,1000 | 15,5500 | 17,1050 |
| | | | | Total: | 39,9520 |
| MATERIAIS | | | | | |
| I2045 | TELHA CERÂMICA COLONIAL | UN | 33,0000 | 0,7100 | 23,4300 |
| | | | | Total: | 23,4300 |

Total Simples: 63,38
Encargos Sociais: INCLUSO
Total Geral s/ BDI: 63,38

| C4463 CUMEEIRA TELHA CERÂMICA EMBOCADA | | M | 26,55 | | |
|--|---|---------|--------------|---------------|----------------|
| MAO DE OBRA | | Unidade | Coefficiente | Preço | Total |
| I2391 | PEDREIRO | H | 0,5000 | 20,7700 | 10,3850 |
| I2543 | SERVENTE | H | 0,5000 | 15,5500 | 7,7750 |
| | | | | Total: | 18,1600 |
| MATERIAIS | | | | | |
| I0926 | CUMEEIRA PARA TELHA CERÂMICA | UN | 3,0000 | 2,4600 | 7,3800 |
| | | | | Total: | 7,3800 |
| SERVIÇOS | | | | | |
| C0200 | ARGAMASSA MISTA DE CIMENTO CAL HIDR. E AREIA S/PEN. TRAÇO 1:2:9 | M3 | 0,0020 | 506,5000 | 1,0130 |
| | | | | Total: | 1,0130 |

Total Simples: 26,55
Encargos Sociais: INCLUSO
Total Geral s/ BDI: 26,55

| C4477 CABO EM PVC 1000V/2,5 mm² | | M | 6,05 | | |
|---------------------------------|--|---|------|--|--|
|---------------------------------|--|---|------|--|--|

Roberto Brigido Coelho Nunes
Arquiteto e Urbanista
R.N. 25922-1

PREFEITURA MUNICIPAL DE MULUNGU
REFORMA DA PRAÇA NA LOCALIDADE DE LAMEIRÃO NO MUNICÍPIO DE MULUNGU - CEARÁ
MULUNGU - CEARÁ



JOTA BARROS
PROJETOS E ACESSÓRIA

COMPOSIÇÕES DE CUSTOS UNITÁRIOS DA TABELA SEINFRA-CE

| MAO DE OBRA | | Unidade | Coefficiente | Preço | Total |
|----------------------------|--------------------------|---------|--------------|---------------|----------------|
| I0042 | AJUDANTE DE ELETRICISTA | H | 0,1100 | 16,7700 | 1,8447 |
| I2312 | ELETRICISTA | H | 0,1100 | 20,7700 | 2,2847 |
| | | | | Total: | 4,1294 |
| MATERIAIS | | Unidade | Coefficiente | Preço | Total |
| I8229 | CABO EM PVC 1000V 2,5MM2 | M | 1,0200 | 1,8600 | 1,8972 |
| | | | | Total: | 1,8972 |
| Total Simples: | | | | | 6,03 |
| Encargos Sociais: | | | | | INCLUSO |
| Total Geral s/ BDI: | | | | | 6,03 |

C0554 CABO EM PVC 1000V 4MM2

| MAO DE OBRA | | Unidade | Coefficiente | Preço | Total |
|----------------------------|-------------------------|---------|--------------|---------------|----------------|
| I0042 | AJUDANTE DE ELETRICISTA | H | 0,1200 | 16,7700 | 2,0124 |
| I2312 | ELETRICISTA | H | 0,1200 | 20,7700 | 2,4924 |
| | | | | Total: | 4,5048 |
| MATERIAIS | | Unidade | Coefficiente | Preço | Total |
| I0374 | CABO EM PVC 1000V 4MM2 | M | 1,0200 | 2,6700 | 2,7234 |
| | | | | Total: | 2,7234 |
| Total Simples: | | | | | 7,23 |
| Encargos Sociais: | | | | | INCLUSO |
| Total Geral s/ BDI: | | | | | 7,23 |

C1494 INTERRUPTOR UMA TECLA SIMPLES 10A 250V

| MAO DE OBRA | | Unidade | Coefficiente | Preço | Total |
|----------------------------|-----------------------------|---------|--------------|---------------|----------------|
| I0042 | AJUDANTE DE ELETRICISTA | H | 0,2100 | 16,7700 | 3,5217 |
| I2312 | ELETRICISTA | H | 0,2100 | 20,7700 | 4,3617 |
| | | | | Total: | 7,8834 |
| MATERIAIS | | Unidade | Coefficiente | Preço | Total |
| I1255 | INTERRUPTOR 1 TECLA SIMPLES | UN | 1,0000 | 7,6000 | 7,6000 |
| | | | | Total: | 7,6000 |
| Total Simples: | | | | | 15,48 |
| Encargos Sociais: | | | | | INCLUSO |
| Total Geral s/ BDI: | | | | | 15,48 |

C4792 TOMADA DUPLA DE EMBUTIR 2P+T 10A 250V

| MAO DE OBRA | | Unidade | Coefficiente | Preço | Total |
|----------------------------|---|---------|--------------|---------------|----------------|
| I0042 | AJUDANTE DE ELETRICISTA | H | 0,2900 | 16,7700 | 4,8633 |
| I2312 | ELETRICISTA | H | 0,2900 | 20,7700 | 6,0233 |
| | | | | Total: | 10,8866 |
| MATERIAIS | | Unidade | Coefficiente | Preço | Total |
| I9106 | ESPELHO/PLACA DE 3 POSTOS 4"X2" PARA INSTALAÇÃO DE TOMADAS E INTERRUPTORES | UN | 1,0000 | 3,1400 | 3,1400 |
| I9107 | SUORTE DE FIXAÇÃO PARA ESPELHO/PLACA 4"X2" P/ 3 MÓDULOS, INSTALAÇÕES DE TOMADAS E INTERRUPTORES | UN | 1,0000 | 1,0200 | 1,0200 |
| I9108 | TOMADA 2P+T 10A, 250V (APENAS MÓDULO) | UN | 2,0000 | 4,3800 | 8,7600 |
| | | | | Total: | 12,9200 |
| Total Simples: | | | | | 23,81 |
| Encargos Sociais: | | | | | INCLUSO |
| Total Geral s/ BDI: | | | | | 23,81 |

C1118 DISJUNTOR TRIPOLAR EM QUADRO DE DISTRIBUIÇÃO 10A

| MAO DE OBRA | | Unidade | Coefficiente | Preço | Total |
|----------------------------|-------------------------|---------|--------------|---------------|----------------|
| I0042 | AJUDANTE DE ELETRICISTA | H | 0,9000 | 16,7700 | 15,0930 |
| I2312 | ELETRICISTA | H | 0,9000 | 20,7700 | 18,6930 |
| | | | | Total: | 33,7860 |
| MATERIAIS | | Unidade | Coefficiente | Preço | Total |
| I1004 | DISJUNTOR TRIPOLAR 10A | UN | 1,0000 | 51,5100 | 51,5100 |
| | | | | Total: | 51,5100 |
| Total Simples: | | | | | 85,30 |
| Encargos Sociais: | | | | | INCLUSO |
| Total Geral s/ BDI: | | | | | 85,30 |

C1092 DISJUNTOR MONOPOLAR EM QUADRO DE DISTRIBUIÇÃO 10A

| MAO DE OBRA | | Unidade | Coefficiente | Preço | Total |
|-------------|-------------------------|---------|--------------|---------------|----------------|
| I0042 | AJUDANTE DE ELETRICISTA | H | 0,3000 | 16,7700 | 5,0310 |
| I2312 | ELETRICISTA | H | 0,3000 | 20,7700 | 6,2310 |
| | | | | Total: | 11,2620 |
| MATERIAIS | | Unidade | Coefficiente | Preço | Total |
| I0980 | DISJUNTOR MONOPOLAR 10A | UN | 1,0000 | 9,5000 | 9,5000 |
| | | | | Total: | 9,5000 |

PREFEITURA MUNICIPAL DE MULUNGU
REFORMA DA PRAÇA NA LOCALIDADE DE LAMEIRÃO NO MUNICÍPIO DE MULUNGU - CEARÁ
MULUNGU - CEARÁ

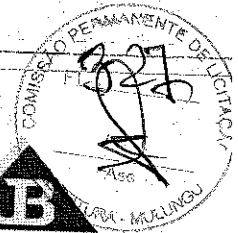

JOTA BARROS
PROJETOS E ASSESSORIA

COMPOSIÇÕES DE CUSTOS UNITÁRIOS DA TABELA SEINFRA-CE

Total Simples: 20,76
Encargos Sociais: INCLUSO
Total Geral s/ BDI: 20,76

| C4562 | | DISPOSITIVO DE PROTEÇÃO CONTRA SURTOS DE TENSÃO - DPS'S - 40 KA/440V | | UN | 119,10 | |
|-----------|--|--|--------------|----------|---------------|-----------------|
| MATERIAIS | | Unidade | Coefficiente | Preço | Total | |
| 18442 | DISPOSITIVO DE PROTEÇÃO CONTRA SURTOS DE TENSÃO - DPS'S - 40 KA/440V - FORNECIMENTO E INSTALAÇÃO | UN | 1,0000 | 119,1000 | 119,1000 | |
| | | | | | Total: | 119,1000 |

Total Simples: 119,10
Encargos Sociais: INCLUSO
Total Geral s/ BDI: 119,10

| C4530 | | DISJUNTOR DIFERENCIAL DR-16A - 40A, 30mA | | UN | 114,9500 | |
|-------------|--|--|--------------|----------|---------------|-----------------|
| MAO DE OBRA | | Unidade | Coefficiente | Preço | Total | |
| I0037 | AJUDANTE | H | 0,6000 | 16,7700 | 10,0620 | |
| I2312 | ELETRICISTA | H | 0,6000 | 20,7700 | 12,4620 | |
| | | | | | Total: | 22,5240 |
| MATERIAIS | | Unidade | Coefficiente | Preço | Total | |
| I8365 | DISJUNTOR DIFERENCIAL DR-16A - 40A, 30mA | UN | 1,0000 | 114,9500 | 114,9500 | |
| | | | | | Total: | 114,9500 |

Total Simples: 137,47
Encargos Sociais: INCLUSO
Total Geral s/ BDI: 137,47

| C1187 | | ELETRODUTO PVC ROSC. Ø= 32mm (1") | | M | 5,4600 | |
|-------------|-----------------------------|-----------------------------------|--------------|---------|---------------|---------------|
| MAO DE OBRA | | Unidade | Coefficiente | Preço | Total | |
| I0042 | AJUDANTE DE ELETRICISTA | H | 0,2000 | 16,7700 | 3,3540 | |
| I2312 | ELETRICISTA | H | 0,2000 | 20,7700 | 4,1540 | |
| | | | | | Total: | 7,5080 |
| MATERIAIS | | Unidade | Coefficiente | Preço | Total | |
| I1070 | ELETRODUTO DE PVC RIGIDO 1" | M | 1,0000 | 5,4600 | 5,4600 | |
| | | | | | Total: | 5,4600 |

Total Simples: 12,97
Encargos Sociais: INCLUSO
Total Geral s/ BDI: 12,97

| C1186 | | ELETRODUTO PVC ROSC. Ø= 25mm (3/4") | | M | 3,5000 | |
|-------------|-------------------------------|-------------------------------------|--------------|---------|---------------|---------------|
| MAO DE OBRA | | Unidade | Coefficiente | Preço | Total | |
| I0042 | AJUDANTE DE ELETRICISTA | H | 0,1700 | 16,7700 | 2,8509 | |
| I2312 | ELETRICISTA | H | 0,1700 | 20,7700 | 3,5309 | |
| | | | | | Total: | 6,3818 |
| MATERIAIS | | Unidade | Coefficiente | Preço | Total | |
| I1075 | ELETRODUTO DE PVC RIGIDO 3/4" | M | 1,0000 | 3,5000 | 3,5000 | |
| | | | | | Total: | 3,5000 |

Total Simples: 9,88
Encargos Sociais: INCLUSO
Total Geral s/ BDI: 9,88

| C1566 | | LUMINARIA FLUORESCENTE COMPLETA C/2 LAMPADAS DE 40W | | UN | 63,6900 | |
|-------------|---|---|--------------|---------|---------------|----------------|
| MAO DE OBRA | | Unidade | Coefficiente | Preço | Total | |
| I0042 | AJUDANTE DE ELETRICISTA | H | 1,1000 | 16,7700 | 18,4470 | |
| I2312 | ELETRICISTA | H | 1,1000 | 20,7700 | 22,8470 | |
| | | | | | Total: | 41,2940 |
| MATERIAIS | | Unidade | Coefficiente | Preço | Total | |
| I1364 | LUMINARIA FLUORESCENTE 2X40W COMPLETA COM LAMPADA | UN | 1,0000 | 63,6900 | 63,6900 | |
| | | | | | Total: | 63,6900 |

Total Simples: 104,98
Encargos Sociais: INCLUSO
Total Geral s/ BDI: 104,98

| C4100 | | LUMINARIA DE EMBUTIR CILINDRICA COM ANEL DE ARREIMATE EM ALUMINIO ANODIZADO E PINTADO POR PROCESSO ELETROSTATICO COM REFLETOR EM ALUMINIO ANODIZADO ALTO BRILHO COM CONTROLE ANTIOFUSCAMENTO PARA LAMPADA FLUORESCENTE COMPACTA DE 23W | | UN | 169,62 | |
|-------------|-------------------------|--|--------------|---------|---------------|----------------|
| MAO DE OBRA | | Unidade | Coefficiente | Preço | Total | |
| I0042 | AJUDANTE DE ELETRICISTA | H | 1,5000 | 16,7700 | 25,1550 | |
| I2312 | ELETRICISTA | H | 1,5000 | 20,7700 | 31,1550 | |
| | | | | | Total: | 56,3100 |

Roberto Brígido Coelho Nunes
Arquiteto e Urbanista

PREFEITURA MUNICIPAL DE MULUNGU
REFORMA DA PRAÇA NA LOCALIDADE DE LAMEIRÃO NO MUNICÍPIO DE MULUNGU - CEARÁ
MULUNGU - CEARÁ

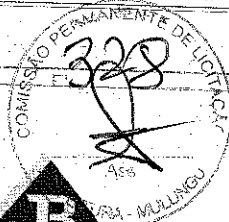

COMPOSIÇÕES DE CUSTOS UNITÁRIOS DA TABELA SEINFRA-CE

MATERIAIS

| | | | | | |
|-------|---|----|--------|----------|----------|
| 17921 | LUMINARIA CILÍNDRICA DE EMBUTIR COM ANEL DE ARREMATE EM ALUMÍNIO ANODIZADO E PINTADO POR PROCESSO ELETROSTÁTICO COM REFLETOR EM ALUMÍNIO ANODIZADO ALTO BRILHO COM CONTROLE ANTIOFUSCAMENTO PARA LÂMPADA FLUORESCENTE COMPACTA DE 23W | UN | 1,0000 | 113,3100 | 113,3100 |
|-------|---|----|--------|----------|----------|

Total: 113,3100

Total Simples: 169,62
Encargos Sociais: INCLUSO
Total Geral s/ BDI: 169,62

C2067 QUADRO DE DISTRIBUIÇÃO DE LUZ EMBUTIR ATÉ 12 DIVISÕES 207X332X95mm, C/BARRAMENTO

MAO DE OBRA

| | | | | | |
|-------|-------------------------|---------|--------------|---------------|----------------|
| | | UN | | | 253,65 |
| I0042 | AJUDANTE DE ELETRICISTA | Unidade | Coefficiente | Preço | Total |
| I2312 | ELETRICISTA | H | 2,0000 | 16,7700 | 33,5400 |
| | | H | 2,0000 | 20,7700 | 41,5400 |
| | | | | Total: | 75,0800 |

MATERIAIS

| | | | | | |
|-------|--------------------------------------|----|--------|---------------|-----------------|
| I0193 | BARRAMENTO NEUTRO P/ BAIXA TENSÃO | UN | 1,0000 | 32,3900 | 32,3900 |
| I0194 | BARRAMENTO PRINCIPAL P/ BAIXA TENSÃO | UN | 1,0000 | 31,8600 | 31,8600 |
| I0195 | BARRAMENTO-TERRA P/BAIXA TENSÃO | UN | 1,0000 | 26,3400 | 26,3400 |
| I1754 | QUADRO DISTRIBUIÇÃO LUZ 207X332X95MM | UN | 1,0000 | 87,9800 | 87,9800 |
| | | | | Total: | 178,5700 |

Total Simples: 253,65
Encargos Sociais: INCLUSO
Total Geral s/ BDI: 253,65

C2166 REGISTRO DE GAVETA C/CANOPLA CROMADA D= 20mm (3/4")

MAO DE OBRA

| | | | | | |
|-------|-----------------------|---------|--------------|---------------|----------------|
| | | UN | | | 79,10 |
| I0043 | AJUDANTE DE ENCANADOR | Unidade | Coefficiente | Preço | Total |
| I2320 | ENCANADOR | H | 0,6100 | 16,7700 | 10,2297 |
| | | H | 0,6100 | 20,3200 | 12,3952 |
| | | | | Total: | 22,6249 |

MATERIAIS

| | | | | | |
|-------|--|----|--------|---------------|----------------|
| I1180 | FITA DE VEDAÇÃO | M | 0,9400 | 0,2800 | 0,2632 |
| I1806 | REGISTRO DE GAVETA CROMADO 20MM (3/4") | UN | 1,0000 | 56,2100 | 56,2100 |
| | | | | Total: | 56,4732 |

Total Simples: 79,10
Encargos Sociais: INCLUSO
Total Geral s/ BDI: 79,10

C2166 TUBO PVC SOLD. MARROM D= 25mm (3/4")

MAO DE OBRA

| | | | | | |
|-------|-----------------------|---------|--------------|---------------|---------------|
| | | M | | | 7,50 |
| I0043 | AJUDANTE DE ENCANADOR | Unidade | Coefficiente | Preço | Total |
| I2320 | ENCANADOR | H | 0,1200 | 16,7700 | 2,0124 |
| | | H | 0,1200 | 20,3200 | 2,4384 |
| | | | | Total: | 4,4508 |

MATERIAIS

| | | | | | |
|-------|-----------------------------------|----|--------|---------------|---------------|
| I0026 | ADESIVO PARA TUBO DE PVC RIGIDO | KG | 0,0005 | 45,1600 | 0,0226 |
| I1888 | SOLUÇÃO LIMPADORA PARA PVC RIGIDO | L | 0,0002 | 39,2200 | 0,0078 |
| I2200 | TUBO PVC SOLDÁVEL DE 25MM (3/4") | M | 1,0100 | 2,9900 | 3,0199 |
| | | | | Total: | 3,0503 |

Total Simples: 7,50
Encargos Sociais: INCLUSO
Total Geral s/ BDI: 7,50

C2361 TE PVC SOLD. MARROM D= 25mm (3/4")

MAO DE OBRA

| | | | | | |
|-------|-----------------------|---------|--------------|---------------|---------------|
| | | UN | | | 8,59 |
| I0043 | AJUDANTE DE ENCANADOR | Unidade | Coefficiente | Preço | Total |
| I2320 | ENCANADOR | H | 0,1900 | 16,7700 | 3,1863 |
| | | H | 0,1900 | 20,3200 | 3,8608 |
| | | | | Total: | 7,0471 |

MATERIAIS

| | | | | | |
|-------|-----------------------------------|----|--------|---------------|---------------|
| I0026 | ADESIVO PARA TUBO DE PVC RIGIDO | KG | 0,0090 | 45,1600 | 0,4064 |
| I1888 | SOLUÇÃO LIMPADORA PARA PVC RIGIDO | L | 0,0036 | 39,2200 | 0,1412 |
| I1972 | TE PVC SOLDÁVEL 25MM | UN | 1,0000 | 1,0000 | 1,0000 |
| | | | | Total: | 1,5476 |

Total Simples: 8,59
Encargos Sociais: INCLUSO
Total Geral s/ BDI: 8,59

Handwritten signature

C2845 INST. DE HIDROMETRO E CAVALETE C/ CAIXA NO MURO P002 (CASO I)

EQUIPAMENTOS (CHORARIO)

| | | | | | |
|-------|--------------------------------|---------|--------------|---------|--------------|
| I0786 | VEÍCULO UTILITÁRIO KOMBI (CHP) | UN | | | 59,37 |
| | | Unidade | Coefficiente | Preço | Total |
| | | H | 0,2000 | 76,6908 | 15,3382 |

Handwritten signature
Roberto Brigido Coelho Nunes
 Arquiteto e Urbanista

PREFEITURA MUNICIPAL DE MULUNGU
REFORMA DA PRAÇA NA LOCALIDADE DE LAMEIRÃO NO MUNICÍPIO DE MULUNGU - CEARÁ
MULUNGU - CEARÁ



JOTA BARROS
PROJETOS E ACESSORIA

COMPOSIÇÕES DE CUSTOS UNITÁRIOS DA TABELA SEINFRA-CE

| MAO DE OBRA | | | | | | | Total: | 15,3382 | |
|-------------|--|----|--------|---------|--|--|---------|----------------------------|----------------|
| I2320 | ENCANADOR | H | 0,7000 | 20,3200 | | | 14,2240 | | |
| I2543 | SERVENTE | H | 0,7000 | 15,5500 | | | 10,8850 | | |
| | | | | | | | | Total: | 25,1090 |
| MATERIAIS | | | | | | | | | |
| I0019 | ADAPTADOR PVC SOLDÁVEL CURTO LR P/REG. 25x3/4" | UN | 2,0000 | 0,7100 | | | 1,4200 | | |
| I0021 | ADESIVO 90ML | UN | 0,0500 | 5,0000 | | | 0,2500 | | |
| I0108 | AREIA GROSSA | M3 | 0,0500 | 74,7200 | | | 3,7360 | | |
| I0280 | BRITA | M3 | 0,0100 | 76,1900 | | | 0,7619 | | |
| I0805 | CIMENTO PORTLAND | KG | 3,0000 | 0,5600 | | | 1,6800 | | |
| I2200 | TUBO PVC SOLDÁVEL DE 25MM (3/4") | M | 1,5000 | 2,9900 | | | 4,4850 | | |
| I2344 | FITA VEDA ROSCA 25M X 3/4" | UN | 0,1000 | 6,8900 | | | 0,6890 | | |
| I2363 | JOELHO PVC SOLDÁVEL 25MM | UN | 3,0000 | 1,1700 | | | 3,5100 | | |
| I2368 | LINHA DE NYLON REF. 050 | KG | 0,0006 | 63,0600 | | | 0,0378 | | |
| | | | | | | | | Total: | 16,5697 |
| SERVIÇOS | | | | | | | | | |
| C0589 | CAIAÇÃO EM TRES DEMÃOS EM PAREDES | M2 | 0,2000 | 6,7485 | | | 1,3497 | | |
| | | | | | | | | Total: | 1,3497 |
| | | | | | | | | Total Simples: | 58,37 |
| | | | | | | | | Encargos Sociais: | INCLUSO |
| | | | | | | | | Total Geral s/ BDI: | 58,37 |

C2852 FOSSA SÉPTICA E SUMIDOURO EM ALVENARIA

| MAO DE OBRA | | UN | | | | 4.120,04 | |
|-------------|--|---------|--------------|----------|--|----------------------------|-------------------|
| | | Unidade | Coefficiente | Preço | | Total | |
| I2543 | SERVENTE | H | 2,0000 | 15,5500 | | 31,1000 | |
| | | | | | | Total: | 31,1000 |
| MATERIAIS | | | | | | | |
| I0280 | BRITA | M3 | 1,4920 | 76,1900 | | 113,6755 | |
| I2298 | CURVA PVC ESGOTO LONGA DN 100MM | UN | 3,0000 | 34,3300 | | 102,9900 | |
| I2456 | TUBO PVC ESGOTO PRIMÁRIO DE 100 - (NBR 5688) | M | 2,5000 | 10,8400 | | 27,1000 | |
| | | | | | | Total: | 243,7655 |
| SERVIÇOS | | | | | | | |
| C0073 | ALVENARIA DE TIJOLO CERÂMICO FURADO (9x19x19)cm C/ARGAMASSA MISTA DE CAL HIDRATADA ESP.=10cm (1:2:8) | M2 | 10,0500 | 59,8173 | | 601,1639 | |
| C0074 | ALVENARIA DE TIJOLO CERÂMICO FURADO (9x19x19)cm C/ARGAMASSA MISTA DE CAL HIDRATADA ESP=20 cm | M2 | 12,9200 | 104,7902 | | 1.353,8887 | |
| C0216 | ARMADURA CA-50A MÉDIA D= 6,3 A 10,0mm | KG | 41,8600 | 14,1292 | | 591,4483 | |
| C0838 | CONCRETO P/VIBR., FCK 10 MPa COM AGREGADO ADQUIRIDO | M3 | 0,2900 | 375,3300 | | 108,8457 | |
| C0840 | CONCRETO P/VIBR., FCK 15 MPa COM AGREGADO ADQUIRIDO | M3 | 0,5980 | 395,5363 | | 236,5307 | |
| C1400 | FORMA DE TÁBUAS DE 1" DE 3A. P/FUNDAÇÕES UTIL. 5 X | M2 | 1,8400 | 66,1920 | | 121,7933 | |
| C2123 | REBOCO C/ARGAMASSA DE CAL HIDRATADA E AREIA PENEIRADA TRAÇO 1:3 ESP=5 mm P/PAREDE | M2 | 11,0000 | 22,2463 | | 244,7088 | |
| C2784 | ESCAVAÇÃO MANUAL SOLO DE 1A.CAT. PROF. ATÉ 1.50m | M3 | 14,2400 | 41,2075 | | 586,7948 | |
| | | | | | | Total: | 3.845,1742 |
| | | | | | | Total Simples: | 4.120,04 |
| | | | | | | Encargos Sociais: | INCLUSO |
| | | | | | | Total Geral s/ BDI: | 4.120,04 |

C2596 TUBO PVC BRANCO P/ESGOTO D=50mm (2")

| MAO DE OBRA | | M | | | | 18,61 | |
|-------------|---|---------|--------------|---------|--|----------------------------|----------------|
| | | Unidade | Coefficiente | Preço | | Total | |
| I0043 | AJUDANTE DE ENCANADOR | H | 0,3000 | 16,7700 | | 5,0310 | |
| I2320 | ENCANADOR | H | 0,3000 | 20,3200 | | 6,0960 | |
| | | | | | | Total: | 11,1270 |
| MATERIAIS | | | | | | | |
| I0026 | ADESIVO PARA TUBO DE PVC RIGIDO | KG | 0,0075 | 45,1600 | | 0,3387 | |
| I1888 | SOLUÇÃO LIMPADORA PARA PVC RIGIDO | L | 0,0110 | 39,2200 | | 0,4314 | |
| I2195 | TUBO PVC ESGOTO DE 50MM (2") - (NBR 5688) | M | 1,0100 | 6,6500 | | 6,7165 | |
| | | | | | | Total: | 7,4866 |
| | | | | | | Total Simples: | 18,61 |
| | | | | | | Encargos Sociais: | INCLUSO |
| | | | | | | Total Geral s/ BDI: | 18,61 |

Handwritten signature

C2595 TUBO PVC BRANCO P/ESGOTO D=40mm (1 1/2")

| MAO DE OBRA | | M | | | | 13,37 | |
|-------------|---|---------|--------------|---------|--|---------------|---------------|
| | | Unidade | Coefficiente | Preço | | Total | |
| I0043 | AJUDANTE DE ENCANADOR | H | 0,2400 | 16,7700 | | 4,0248 | |
| I2320 | ENCANADOR | H | 0,2400 | 20,3200 | | 4,8768 | |
| | | | | | | Total: | 8,9016 |
| MATERIAIS | | | | | | | |
| I0026 | ADESIVO PARA TUBO DE PVC RIGIDO | KG | 0,0050 | 45,1600 | | 0,2258 | |
| I1888 | SOLUÇÃO LIMPADORA PARA PVC RIGIDO | L | 0,0075 | 39,2200 | | 0,2942 | |
| I2194 | TUBO PVC ESGOTO DE 40MM (1 1/2") - (NBR 5688) | M | 1,0100 | 3,9100 | | 3,9491 | |
| | | | | | | Total: | 4,4691 |

Handwritten signature
Roberto Brigido Coelho Nunes
Arquiteto e Urbanista

PREFEITURA MUNICIPAL DE MULUNGU
REFORMA DA PRAÇA NA LOCALIDADE DE LAMEIRÃO NO MUNICÍPIO DE MULUNGU - CEARÁ
MULUNGU - CEARÁ



COMPOSIÇÕES DE CUSTOS UNITÁRIOS DA TABELA SEINFRA-CE

Total Simples: 13,37
Encargos Sociais: INCLUSO
Total Geral s/ BDI: 13,37

| C2993 | | TUBO PVC BRANCO P/ ESGOTO D=100MM (4') | | M | 32,93 | |
|-------------|--|--|--------------|---------------|----------------|--|
| MAO DE OBRA | | Unidade | Coefficiente | Preço | Total | |
| I0043 | AJUDANTE DE ENCANADOR | H | 0,5200 | 16,7700 | 8,7204 | |
| I2320 | ENCANADOR | H | 0,5200 | 20,3200 | 10,5664 | |
| | | | | Total: | 19,2868 | |
| MATERIAIS | | | | | | |
| I0026 | ADESIVO PARA TUBO DE PVC RIGIDO | KG | 0,0250 | 45,1600 | 1,1290 | |
| I1888 | SOLUÇÃO LIMPADORA PARA PVC RIGIDO | L | 0,0400 | 39,2200 | 1,5688 | |
| I2193 | TUBO PVC ESGOTO DE 100MM (4') - (NBR 5688) | M | 1,0100 | 10,8400 | 10,9484 | |
| | | | | Total: | 13,6462 | |

Total Simples: 32,93
Encargos Sociais: INCLUSO
Total Geral s/ BDI: 32,93

| C1582 | | JUNÇÃO SIMPLES DE REDUÇÃO PVC P/ ESGOTO 100X50mm(4"X2") | | UN | 35,28 | |
|-------------|--|---|--------------|---------------|----------------|--|
| MAO DE OBRA | | Unidade | Coefficiente | Preço | Total | |
| I0043 | AJUDANTE DE ENCANADOR | H | 0,4600 | 16,7700 | 7,7142 | |
| I2320 | ENCANADOR | H | 0,4600 | 20,3200 | 9,3472 | |
| | | | | Total: | 17,0614 | |
| MATERIAIS | | | | | | |
| I0026 | ADESIVO PARA TUBO DE PVC RIGIDO | KG | 0,0575 | 45,1600 | 2,5967 | |
| I1319 | JUNÇÃO PVC PARA ESGOTO 100X50MM (4X2") | UN | 1,0000 | 12,0500 | 12,0500 | |
| I1888 | SOLUÇÃO LIMPADORA PARA PVC RIGIDO | L | 0,0910 | 39,2200 | 3,5690 | |
| | | | | Total: | 18,2157 | |

Total Simples: 35,28
Encargos Sociais: INCLUSO
Total Geral s/ BDI: 35,28

| C1549 | | JOELHO PVC BRANCO P/ ESGOTO D=100mm (4") | | UN | 28,25 | |
|-------------|-----------------------------------|--|--------------|---------------|----------------|--|
| MAO DE OBRA | | Unidade | Coefficiente | Preço | Total | |
| I0043 | AJUDANTE DE ENCANADOR | H | 0,4500 | 16,7700 | 7,5465 | |
| I2320 | ENCANADOR | H | 0,4500 | 20,3200 | 9,1440 | |
| | | | | Total: | 16,6905 | |
| MATERIAIS | | | | | | |
| I0026 | ADESIVO PARA TUBO DE PVC RIGIDO | KG | 0,0500 | 45,1600 | 2,2580 | |
| I1282 | JOELHO PVC PARA ESGOTO DE 100MM | UN | 1,0000 | 6,1600 | 6,1600 | |
| I1888 | SOLUÇÃO LIMPADORA PARA PVC RIGIDO | L | 0,0800 | 39,2200 | 3,1376 | |
| | | | | Total: | 11,5556 | |

Total Simples: 28,25
Encargos Sociais: INCLUSO
Total Geral s/ BDI: 28,25

| C4386 | | JOELHO 45 PVC BRANCO PARA ESGOTO D=40mm (1 1/4") | | UN | 14,85 | |
|-------------|--|--|--------------|---------------|----------------|--|
| MAO DE OBRA | | Unidade | Coefficiente | Preço | Total | |
| I0043 | AJUDANTE DE ENCANADOR | H | 0,3000 | 16,7700 | 5,0310 | |
| I2320 | ENCANADOR | H | 0,3000 | 20,3200 | 6,0960 | |
| | | | | Total: | 11,1270 | |
| MATERIAIS | | | | | | |
| I0026 | ADESIVO PARA TUBO DE PVC RIGIDO | KG | 0,0280 | 45,1600 | 1,2645 | |
| I1888 | SOLUÇÃO LIMPADORA PARA PVC RIGIDO | L | 0,0430 | 39,2200 | 1,6865 | |
| I8240 | JOELHO 45 PVC BRANCO PARA ESGOTO D= 40mm | UN | 1,0000 | 0,7700 | 0,7700 | |
| | | | | Total: | 3,7210 | |

Total Simples: 14,85
Encargos Sociais: INCLUSO
Total Geral s/ BDI: 14,85

| C2093 | | RALO SECO PVC RIGIDO | | UN | 45,47 | |
|-------------|--------------------------------------|----------------------|--------------|---------------|----------------|--|
| MAO DE OBRA | | Unidade | Coefficiente | Preço | Total | |
| I0043 | AJUDANTE DE ENCANADOR | H | 0,9800 | 16,7700 | 16,4346 | |
| I2320 | ENCANADOR | H | 0,9800 | 20,3200 | 19,9136 | |
| | | | | Total: | 36,3482 | |
| MATERIAIS | | | | | | |
| I1770 | RALO SECO PVC 10 CM COM GRELA BRANCA | UN | 1,0000 | 9,1200 | 9,1200 | |
| | | | | Total: | 9,1200 | |

Total Simples: 45,47
Encargos Sociais: INCLUSO
Total Geral s/ BDI: 45,47

Roberto Brigida Coelho Nunes
Arquiteto e Urbanista

PREFEITURA MUNICIPAL DE MULUNGU
REFORMA DA PRAÇA NA LOCALIDADE DE LAMEIRÃO NO MUNICÍPIO DE MULUNGU - CEARÁ
MULUNGU - CEARÁ



COMPOSIÇÕES DE CUSTOS UNITÁRIOS DA TABELA SEINFRA-CE

| C4923 CAIXA SIFONADA PVC 100 X 100 X 50MM, ACABAMENTO BRANCO (GRELHA OU TAMPA CEGA) | | UN | 31,43 | |
|---|---|---------|--------------|-----------------------|
| MAO DE OBRA | | | | |
| I0043 | AJUDANTE DE ENCANADOR | Unidade | Coefficiente | Preço |
| I2320 | ENCANADOR | H | 0,5000 | 16,7700 |
| | | H | 0,5000 | 20,3200 |
| | | | | Total: 18,5450 |
| MATERIAIS | | | | |
| I9404 | CAIXA SIFONADA PVC 100 X 100 X 50MM, ACABAMENTO BRANCO (GRELHA OU TAMPA CEGA) | UN | 1,0000 | 12,8800 |
| | | | | Total: 12,8800 |

Total Simples: 31,43
Encargos Sociais: INCLUSO
Total Geral s/ BDI: 31,43

| C0604 CAIXA DE INSPEÇÃO EM ALVENARIA - 1 TIJOLO COMUM | | M2 | 249,17 | |
|---|---------------------|---------|--------------|------------------------|
| MAO DE OBRA | | | | |
| I2391 | PEDREIRO | Unidade | Coefficiente | Preço |
| I2543 | SERVENTE | H | 3,2000 | 20,7700 |
| | | H | 4,0200 | 15,5500 |
| | | | | Total: 128,9750 |
| MATERIAIS | | | | |
| I0109 | AREIA MEDIA | M3 | 0,0990 | 67,5000 |
| I0441 | CAL HIDRATADA | KG | 10,3700 | 1,1000 |
| I0805 | CIMENTO PORTLAND | KG | 17,6600 | 0,5600 |
| I2082 | TIJOLO MACIÇO COMUM | UN | 159,0000 | 0,5800 |
| | | | | Total: 120,1991 |

Total Simples: 249,17
Encargos Sociais: INCLUSO
Total Geral s/ BDI: 249,17

| C0844 CONCRETO P/VIBR., FCK 30 MPa COM AGREGADO ADQUIRIDO | | M3 | 456,91 | |
|---|-------------------------------|---------|--------------|------------------------|
| EQUIPAMENTOS (CHORARIO) | | | | |
| I0682 | BETONEIRA ELÉTRICA 580L (CHP) | Unidade | Coefficiente | Preço |
| | | H | 0,7140 | 22,3108 |
| | | | | Total: 15,9299 |
| MAO DE OBRA | | | | |
| I2543 | SERVENTE | H | 6,0000 | 15,5500 |
| | | | | Total: 93,3000 |
| MATERIAIS | | | | |
| I0109 | AREIA MEDIA | M3 | 0,9290 | 67,5000 |
| I0280 | BRITA | M3 | 0,6270 | 76,1900 |
| I0805 | CIMENTO PORTLAND | KG | 396,0000 | 0,5600 |
| I1605 | PEDRISCO | M3 | 0,2090 | 73,9000 |
| | | | | Total: 347,6837 |

Total Simples: 456,91
Encargos Sociais: INCLUSO
Total Geral s/ BDI: 456,91

| C1604 LANÇAMENTO E APLICAÇÃO DE CONCRETO S/ ELEVACAO | | M3 | 134,84 | |
|--|----------|---------|--------------|------------------------|
| MAO DE OBRA | | | | |
| I2391 | PEDREIRO | Unidade | Coefficiente | Preço |
| I2543 | SERVENTE | H | 2,0000 | 20,7700 |
| | | H | 6,0000 | 15,5500 |
| | | | | Total: 134,8400 |

Total Simples: 134,84
Encargos Sociais: INCLUSO
Total Geral s/ BDI: 134,84

| C1399 FORMA PLANA CHAPA COMPENSADA PLASTIFICADA, ESP. = 12mm UTIL. 5X | | M2 | 95,91 | |
|---|--|---------|--------------|-----------------------|
| MAO DE OBRA | | | | |
| I0041 | AJUDANTE DE CARPINTEIRO | Unidade | Coefficiente | Preço |
| I0498 | CARPINTEIRO | H | 1,3500 | 16,7700 |
| | | H | 1,3500 | 20,7700 |
| | | | | Total: 50,6790 |
| MATERIAIS | | | | |
| I0526 | CHAPA COMPENSADO PLASTIFICADO 12MM (1.22 X 2.44M) | M2 | 0,2600 | 29,5700 |
| I1691 | PONTALETE / BARROTE DE 3"x3" | M | 1,2000 | 12,6100 |
| I1728 | PREGO 18X27 (2.1/2" X 10) (APROXIMADAMENTE 198UN/KG) | KG | 0,2500 | 13,8000 |
| I1846 | SARRAFO DE 1"x4" | M | 1,5300 | 4,7400 |
| I1916 | TABUA DE 1" DE 3A. - L = 30cm | M | 1,1700 | 10,0100 |
| | | | | Total: 45,2341 |

Total Simples: 95,91

Roberto Brigida Coelho Nunes
Arquiteto e Urbanista

PREFEITURA MUNICIPAL DE MULUNGU
REFORMA DA PRAÇA NA LOCALIDADE DE LAMEIRÃO NO MUNICÍPIO DE MULUNGU - CEARÁ
MULUNGU - CEARÁ

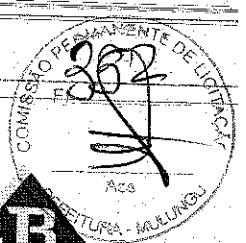

Encargos Sociais: INCLUSO
Total Geral s/ BDI: 95,91

| C2151 | | ARMADURA DE AÇO CA-50/60 | | | | 13,55 | |
|--------------------------------|---|--------------------------|--------------|----------|----------------------------|----------------|--|
| EQUIPAMENTOS (CHORARIO) | | | | | | | |
| 10705 | CAMINHÃO COMERC. EQUIP. C/GUINDASTE (CHP) | Unidade | Coefficiente | Preço | Total | | |
| | | H | 0,0080 | 126,2862 | 1,0103 | | |
| | | | | | Total: | 1,0103 | |
| MAO DE OBRA | | | | | | | |
| 10040 | AJUDANTE DE ARMADOR/FERREIRO | H | 0,0800 | 16,7700 | 1,3416 | | |
| 10121 | ARMADOR/FERREIRO | H | 0,0800 | 20,7700 | 1,6616 | | |
| | | | | | Total: | 3,0032 | |
| MATERIAIS | | | | | | | |
| 10103 | ARAME RECOZIDO N.18 BWG | KG | 0,0200 | 10,0500 | 0,2010 | | |
| 17952 | AÇO CA-50/60 | KG | 1,0500 | 8,8900 | 9,3345 | | |
| | | | | | Total: | 9,5355 | |
| | | | | | Total Simples: | 13,55 | |
| | | | | | Encargos Sociais: | INCLUSO | |
| | | | | | Total Geral s/ BDI: | 13,55 | |

| C1339 | | ESTRUTURA DE MADEIRA P/ TELHA ONDULADA DE FIBROCIMENTO, ALUMÍNIO OU PLÁSTICAS, VÃO 15m | | | | 98,60 | |
|--------------------|-------------------------|--|--------------|------------|----------------------------|----------------|--|
| MAO DE OBRA | | | | | | | |
| 10041 | AJUDANTE DE CARPINTEIRO | Unidade | Coefficiente | Preço | Total | | |
| 10498 | CARPINTEIRO | H | 1,1500 | 16,7700 | 19,2855 | | |
| | | | | | Total: | 23,8855 | |
| MATERIAIS | | | | | | | |
| 11161 | FERRAGEM PARA TELHADOS | KG | 0,2600 | 10,9000 | 2,8340 | | |
| 11495 | MADEIRA (PEROBA) | M3 | 0,0204 | 2.479,0000 | 50,5716 | | |
| 11724 | PREGO | KG | 0,1300 | 15,5400 | 2,0202 | | |
| | | | | | Total: | 55,4258 | |
| | | | | | Total Simples: | 98,60 | |
| | | | | | Encargos Sociais: | INCLUSO | |
| | | | | | Total Geral s/ BDI: | 98,60 | |

| C2998 | | FORRO DE LAMBRI DE MADEIRA (7x1)cm | | | | 140,53 | |
|--------------------|-------------------------|------------------------------------|--------------|---------|----------------------------|----------------|--|
| MAO DE OBRA | | | | | | | |
| 10041 | AJUDANTE DE CARPINTEIRO | Unidade | Coefficiente | Preço | Total | | |
| 10498 | CARPINTEIRO | H | 1,3000 | 16,7700 | 21,8010 | | |
| | | | | | Total: | 27,0010 | |
| MATERIAIS | | | | | | | |
| 10405 | CAIBRO DE 2"x1" | M | 2,2000 | 5,7300 | 12,6060 | | |
| 12480 | LAMBRI 7x1cm EM ANGELIM | M2 | 1,1000 | 70,2300 | 77,2530 | | |
| 12494 | PREGO 12 x 12 | KG | 0,1200 | 15,5400 | 1,8648 | | |
| | | | | | Total: | 91,7238 | |
| | | | | | Total Simples: | 140,53 | |
| | | | | | Encargos Sociais: | INCLUSO | |
| | | | | | Total Geral s/ BDI: | 140,53 | |

| C1586 | | LADRILHOS HIDRAULICOS C/ARGAMASSA DE CAL 14x100KG CIMENTO | | | | 114,46 | |
|--------------------|--------------------------------|---|--------------|---------|----------------------------|----------------|--|
| MAO DE OBRA | | | | | | | |
| 11328 | LADRILHISTA | Unidade | Coefficiente | Preço | Total | | |
| 12543 | SERVENTE | H | 1,6000 | 20,7700 | 33,2320 | | |
| | | | | | Total: | 19,4375 | |
| MATERIAIS | | | | | | | |
| 10109 | AREIA MEDIA | M3 | 0,0182 | 67,5000 | 1,2285 | | |
| 10441 | CAL HIDRATADA | KG | 2,7300 | 1,1000 | 3,0030 | | |
| 10805 | CIMENTO PORTLAND | KG | 2,8000 | 0,5600 | 1,5680 | | |
| 11332 | LADRILHO HIDRAULICO DE UMA COR | M2 | 1,1000 | 50,9000 | 55,9900 | | |
| | | | | | Total: | 61,7895 | |
| | | | | | Total Simples: | 114,46 | |
| | | | | | Encargos Sociais: | INCLUSO | |
| | | | | | Total Geral s/ BDI: | 114,46 | |

| C1448 | | GUARDA-CORPO DE TUBO DE AÇO INOX | | | | 129,45 | |
|--------------------|------------------|----------------------------------|--------------|---------|---------------|----------------|--|
| MAO DE OBRA | | | | | | | |
| 11530 | MONTADOR | Unidade | Coefficiente | Preço | Total | | |
| 12391 | PEDREIRO | H | 1,0000 | 20,7700 | 20,7700 | | |
| 12543 | SERVENTE | H | 0,2500 | 20,7700 | 5,1925 | | |
| | | | | | Total: | 5,4425 | |
| MATERIAIS | | | | | | | |
| 10108 | AREIA GROSSA | M3 | 0,0005 | 74,7200 | 0,0374 | | |
| 10805 | CIMENTO PORTLAND | KG | 0,1500 | 0,5600 | 0,0840 | | |
| 12207 | TUBO AÇO INOX | M | 1,0000 | 97,9000 | 97,9000 | | |
| | | | | | Total: | 98,0214 | |

Roberto Brígido Coelho Nunes
Arquiteto e Urbanista

PREFEITURA MUNICIPAL DE MULUNGU
 REFORMA DA PRAÇA NA LOCALIDADE DE LAMEIRÃO NO MUNICÍPIO DE MULUNGU - CEARÁ
 MULUNGU - CEARÁ

COMPOSIÇÕES DE CUSTOS UNITÁRIOS DA TABELA SEINFRA-CE



Total Simples: 129,43
 Encargos Sociais: INCLUSO
 Total Geral s/ BDI: 129,43

| CE | UNDEZA DE PISO EM AREA URBANIZADA | M2 | Unidade | Coefficiente | Preço | Total |
|---------|-----------------------------------|----------|---------|--------------|---------|--------|
| 021.117 | MAO DE OBRA | | H | 0,0750 | 15,5500 | 1,1663 |
| | 12543 | SERVENTE | | | | |
| | | | | | Total: | 1,1663 |

Total Simples: 1,17
 Encargos Sociais: INCLUSO
 Total Geral s/ BDI: 1,17

Handwritten signature



QUADRO DE ESPECIFICAÇÕES

1. MATERIALS: ...
 2. PAINEL: ...
 3. ...

QUADRO DE ÁREAS

| Descrição | Área (m²) |
|-----------|-----------|
| ... | ... |

QUADRO DE ÁREAS

| Descrição | Área (m²) |
|-----------|-----------|
| ... | ... |

PROJETISTA: ...
 PRELIMINAR: ...

PREFEITURA MUNICIPAL DE MALUNGU - CE
 PROJ. DE REFORMA DA PRAÇA NA LOCALIDADE DE JANEIRO
 02.05

| | |
|-----------|-----|
| PROFESSOR | ... |
| ... | ... |

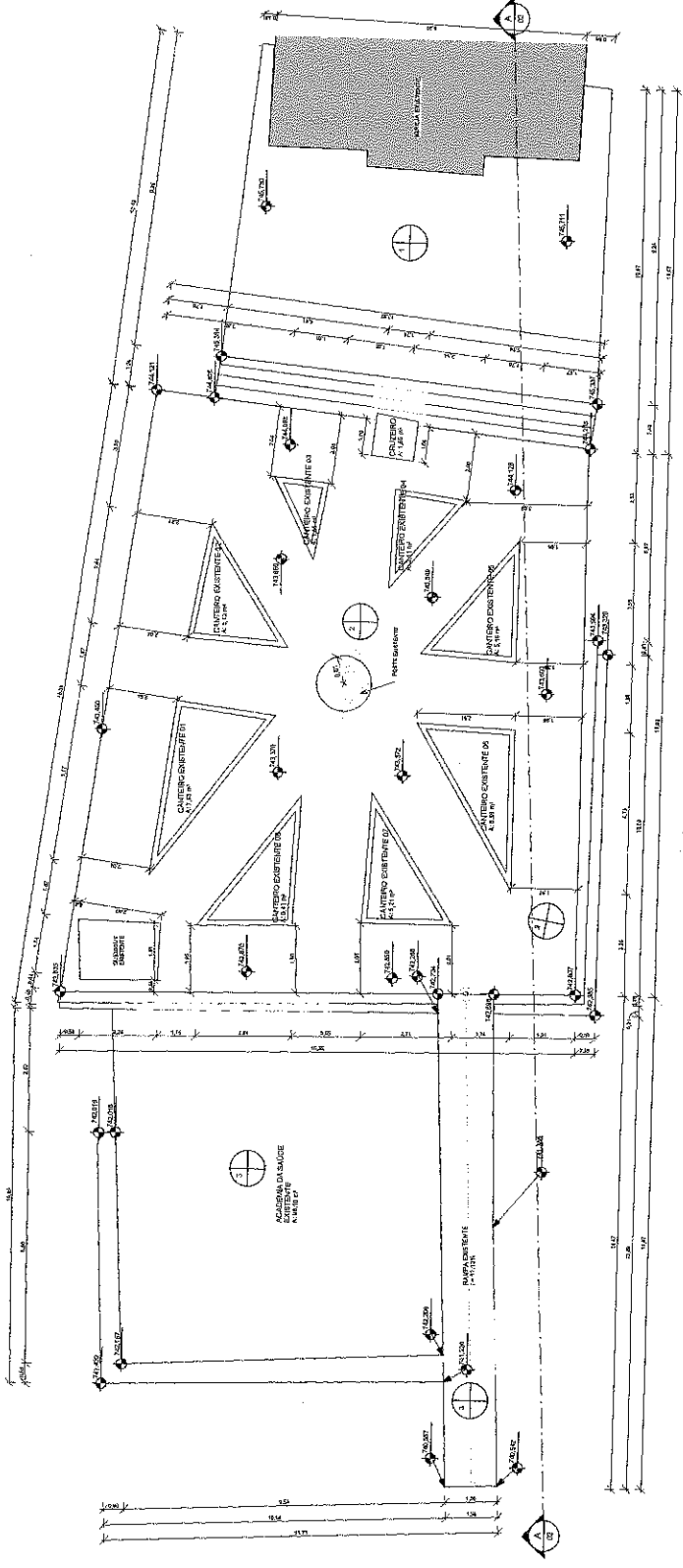

1 PLANTA BAIXA EXISTENTE
 1:1,75

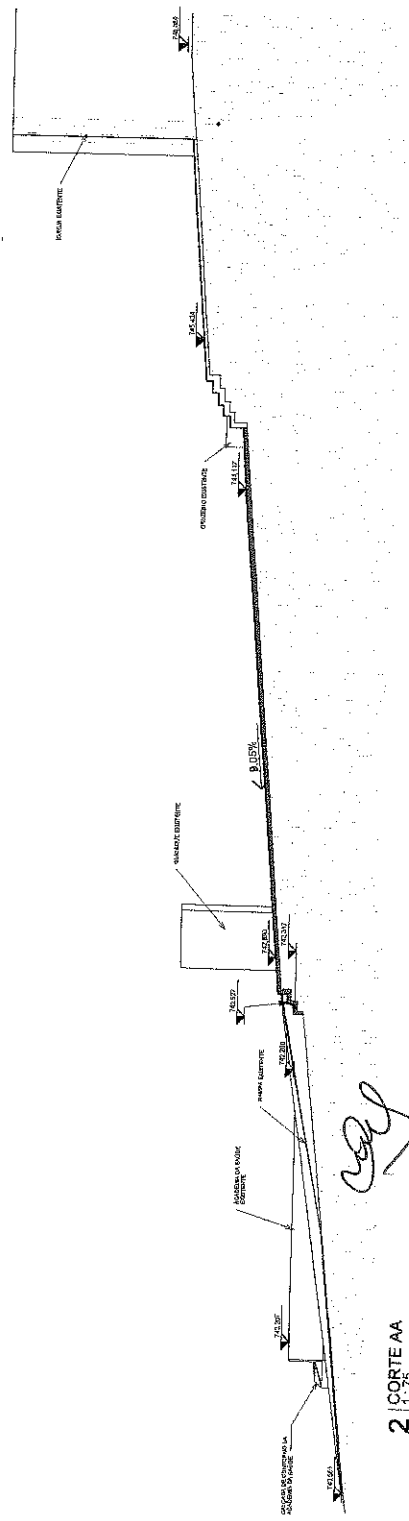

2 CORTE AA
 1:1,75

(Handwritten signature)

OBSERVAÇÕES

OBSERVAÇÕES GERAIS

- RESERVA DO DOTANTE DA TRILHA EM ÁREAS GRISEAS E BRANCAS EM POR MEIO DE ITINERÁRIOS CONFORME INDICADO;
- SINALIZAÇÃO DE ÁREAS DE PROTEÇÃO AMBIENTAL, REGRAS DE USO E CONSERVAÇÃO DO PATRIMÔNIO CULTURAL, E REGRAS DE PROTEÇÃO DO MEIO AMBIENTE;
- AVALIAÇÃO DE RISCOS E ELABORAÇÃO DE PLANOS DE CONTINGÊNCIA EM CASO DE ACIDENTES, CONFORME PREVISÃO DO PROJETO DE RESERVA;
- ELABORAÇÃO DE PLANOS DE MANUTENÇÃO E CONSERVAÇÃO DO PATRIMÔNIO CULTURAL, E REGRAS DE PROTEÇÃO DO MEIO AMBIENTE;
- CONSERVAÇÃO DO PATRIMÔNIO CULTURAL, E REGRAS DE PROTEÇÃO DO MEIO AMBIENTE;
- AVALIAÇÃO DE RISCOS E ELABORAÇÃO DE PLANOS DE CONTINGÊNCIA EM CASO DE ACIDENTES, CONFORME PREVISÃO DO PROJETO DE RESERVA;
- ELABORAÇÃO DE PLANOS DE MANUTENÇÃO E CONSERVAÇÃO DO PATRIMÔNIO CULTURAL, E REGRAS DE PROTEÇÃO DO MEIO AMBIENTE.

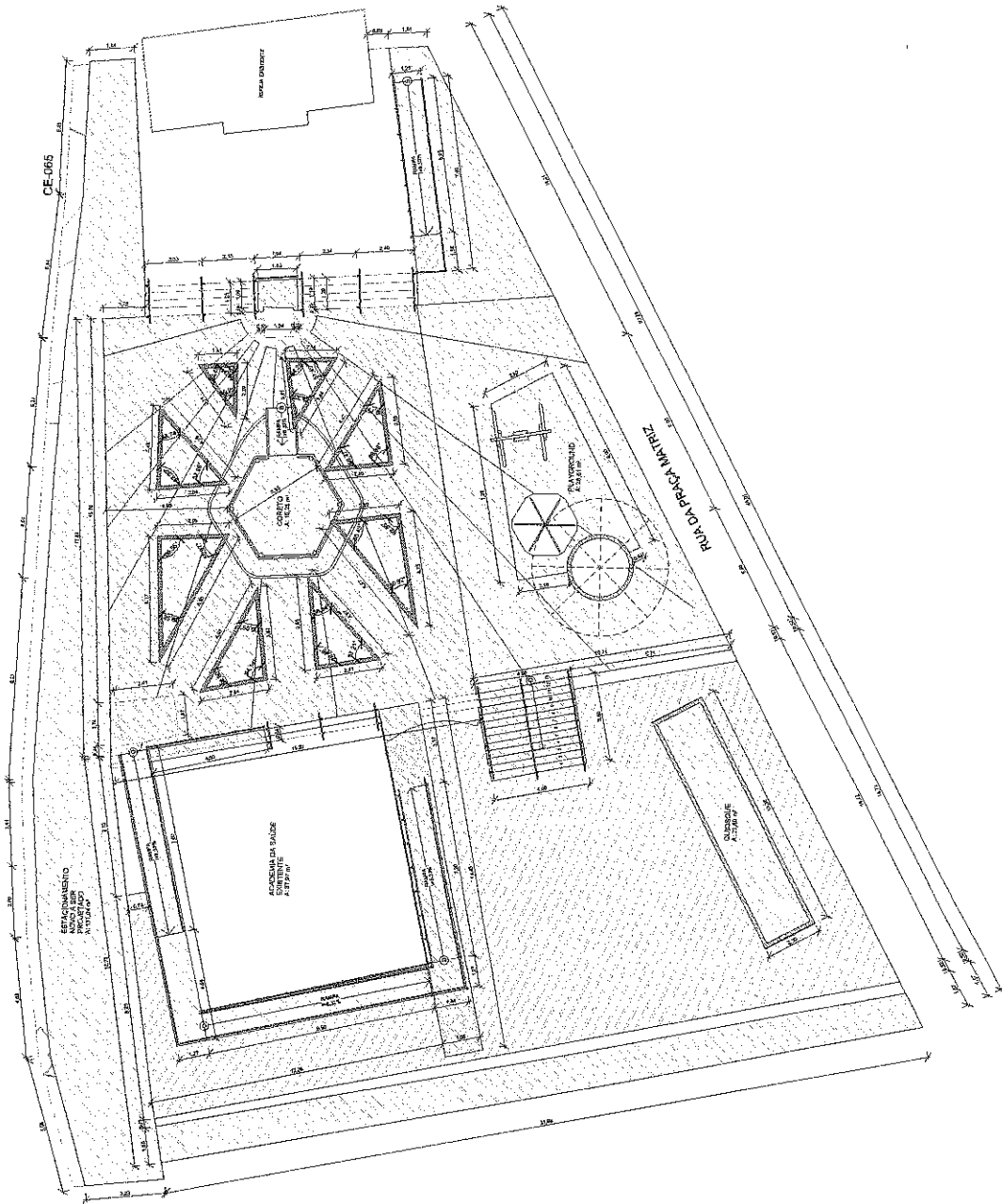

LEGENDA DE REFORMA

| LEGENDA DE REFORMA | LEGENDA DE REFORMA | LEGENDA DE REFORMA | LEGENDA DE REFORMA |
|--|--|--|--|
| <p>CONCRETO</p> <ul style="list-style-type: none"> CONCRETO (LAJE) CONCRETO (PAREDE) CONCRETO (TETO) | <p>ALVENARIA</p> <ul style="list-style-type: none"> ALVENARIA (TARELA) ALVENARIA (PAREDE) ALVENARIA (TETO) | <p>REVESTIMENTO</p> <ul style="list-style-type: none"> REVESTIMENTO (PAREDE) REVESTIMENTO (TETO) REVESTIMENTO (PISO) | <p>OUTROS</p> <ul style="list-style-type: none"> OUTROS (PAREDE) OUTROS (TETO) OUTROS (PISO) |

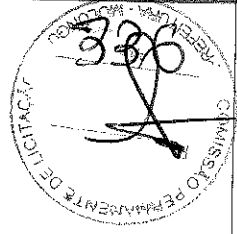

Handwritten signature

1 | PLANTA BAIXA DE REFORMA
1:100

| | | |
|---|--|------------------------------|
| <p>PREFETURA MUNICIPAL DE INGLHEDU - CE</p> <p>PROJETO DE REFORMA DA PRAÇA LOCALIDADE DE LAMBERGO</p> | | <p>DATA: 03/09</p> |
| <p>PROJETO ARQUITETÔNICO</p> <p>PLANTA DE REFORMA</p> | | <p>PROJETO ARQUITETÔNICO</p> |
| <p>PROJETO ARQUITETÔNICO</p> | | |

QUADRO DE ESPECIFICAÇÕES

| | |
|---|------------|
| 1. PROJETO DE ARQUITETURA | 04/09/2022 |
| 2. PROJETO DE FUNDAMENTAÇÃO | 04/09/2022 |
| 3. PROJETO DE ESTRUTURA | 04/09/2022 |
| 4. PROJETO DE INSTALAÇÕES ELÉTRICAS | 04/09/2022 |
| 5. PROJETO DE INSTALAÇÕES DE SANEAMENTO BÁSICO | 04/09/2022 |
| 6. PROJETO DE INSTALAÇÕES DE VENTILAÇÃO | 04/09/2022 |
| 7. PROJETO DE INSTALAÇÕES DE AQUECIMENTO DE ÁGUA QUENTE | 04/09/2022 |
| 8. PROJETO DE INSTALAÇÕES DE CLIMATIZAÇÃO | 04/09/2022 |
| 9. PROJETO DE INSTALAÇÕES DE SINALIZAÇÃO | 04/09/2022 |
| 10. PROJETO DE INSTALAÇÕES DE SEGURANÇA | 04/09/2022 |
| 11. PROJETO DE INSTALAÇÕES DE ACESSIBILIDADE | 04/09/2022 |
| 12. PROJETO DE INSTALAÇÕES DE ILUMINAÇÃO | 04/09/2022 |
| 13. PROJETO DE INSTALAÇÕES DE ÁGUA SANITÁRIA | 04/09/2022 |
| 14. PROJETO DE INSTALAÇÕES DE GÁS | 04/09/2022 |
| 15. PROJETO DE INSTALAÇÕES DE SINALIZAÇÃO DE SEGURANÇA | 04/09/2022 |
| 16. PROJETO DE INSTALAÇÕES DE SINALIZAÇÃO DE ACESSIBILIDADE | 04/09/2022 |
| 17. PROJETO DE INSTALAÇÕES DE SINALIZAÇÃO DE ILUMINAÇÃO | 04/09/2022 |
| 18. PROJETO DE INSTALAÇÕES DE SINALIZAÇÃO DE SEGURANÇA | 04/09/2022 |
| 19. PROJETO DE INSTALAÇÕES DE SINALIZAÇÃO DE ACESSIBILIDADE | 04/09/2022 |
| 20. PROJETO DE INSTALAÇÕES DE SINALIZAÇÃO DE ILUMINAÇÃO | 04/09/2022 |



APPROVAÇÃO:

PREFEITURA MUNICIPAL DE MULLUNGU - CE
 PROJETO DE REFORMA DA PRACA NA LOCALIDADE DE LAMERÃO
 PROJETO ARQUITETÔNICO
 PLANTA BAIXA REFORMADA



| | |
|--|----------------------------|
| PREFETURA MUNICIPAL DE MULLUNGU - CE | 04/09 |
| PROJETO DE REFORMA DA PRACA NA LOCALIDADE DE LAMERÃO | |
| PROJETO ARQUITETÔNICO | |
| PLANTA BAIXA REFORMADA | |
| LOCAL | MUNICÍPIO DE MULLUNGU - CE |
| PROJETO DE REFORMA DA PRACA NA LOCALIDADE DE LAMERÃO | |
| PROJETO ARQUITETÔNICO | |
| PLANTA BAIXA REFORMADA | |
| PROJETO DE REFORMA DA PRACA NA LOCALIDADE DE LAMERÃO | |
| PROJETO ARQUITETÔNICO | |
| PLANTA BAIXA REFORMADA | |
| PROJETO DE REFORMA DA PRACA NA LOCALIDADE DE LAMERÃO | |
| PROJETO ARQUITETÔNICO | |
| PLANTA BAIXA REFORMADA | |

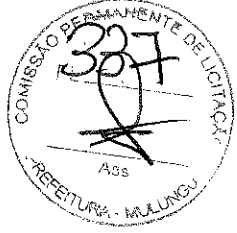

[Handwritten signature]

1 PLANTA BAIXA REFORMADA
 1:100

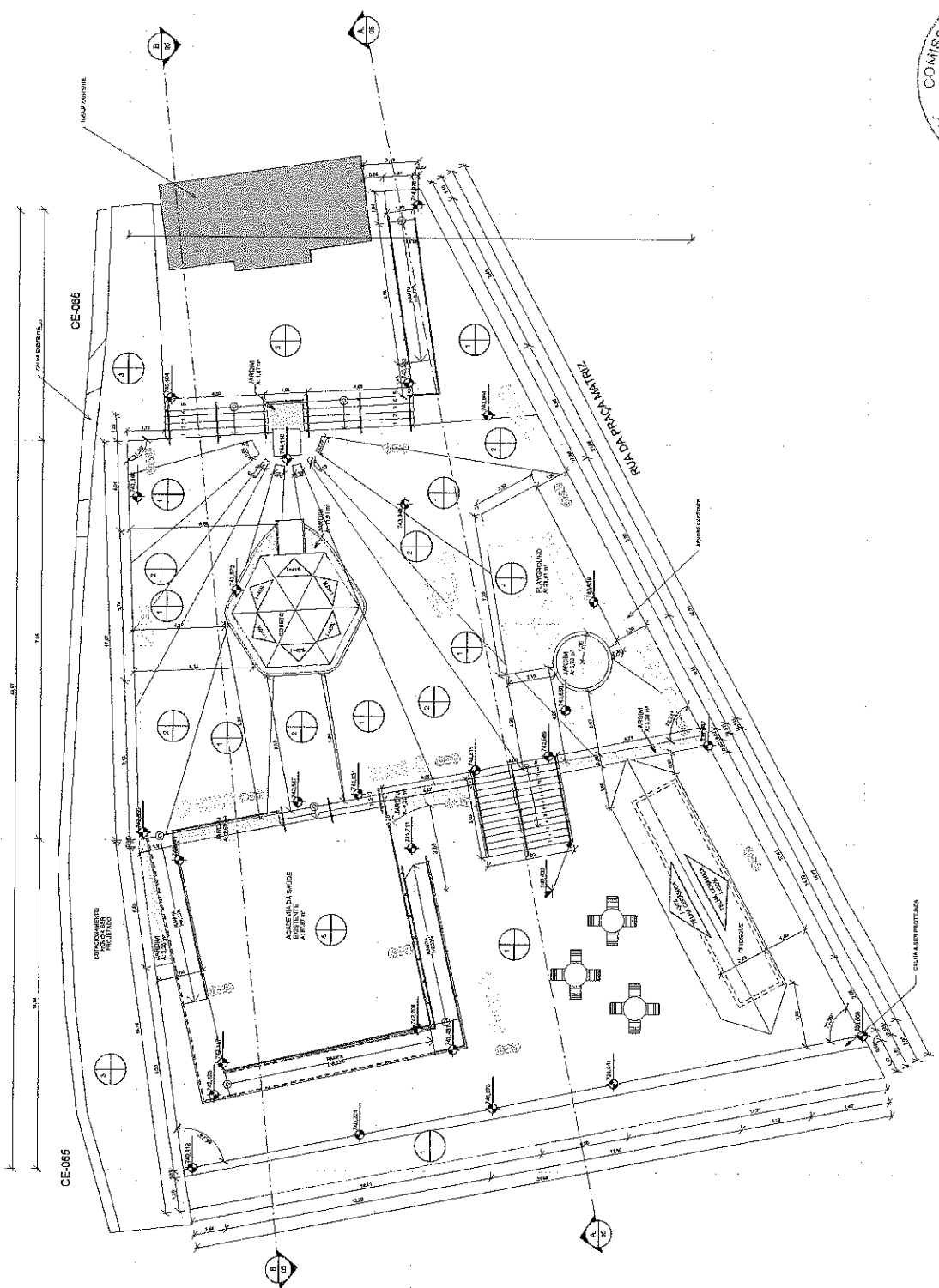

QUADRO DE ESPECIFICAÇÕES

| | | | |
|------|------------|---------|----------------------------|
| ITEM | QUANTIDADE | UNIDADE | DESCRIÇÃO |
| 1 | 1 | m² | LANTERNA PERILADO |
| 2 | 1 | m² | LA TAMPÃO DO TETO DO ANEXO |
| 3 | 1 | m² | CONCRETO ARMADO |
| 4 | 1 | m² | CONCRETO SIMPLES |

QUADRO DE ESPECIFICAÇÕES

| | | | |
|---|---|----|----------------------------|
| 1 | 1 | m² | LA TAMPÃO DO TETO DO ANEXO |
| 2 | 1 | m² | CONCRETO ARMADO |
| 3 | 1 | m² | CONCRETO SIMPLES |
| 4 | 1 | m² | CONCRETO ARMADO |
| 5 | 1 | m² | CONCRETO SIMPLES |
| 6 | 1 | m² | CONCRETO ARMADO |
| 7 | 1 | m² | CONCRETO SIMPLES |



PROPOSTA

EMPRESA: **JOTA BARROS PROJETOS**

PROJETO: **PROJETO DE REFORMA DA PRAÇA NA LOCALIDADE DE LAMBEIRO**

PROJETO ARQUITETÔNICO

PREÇO TOTAL: R\$ 1.000,00

DATA: 05/08/2018

LOCAL: LAMBEIRO, MUNICÍPIO DE MULLUNGU, ESTADO DE SÃO PAULO

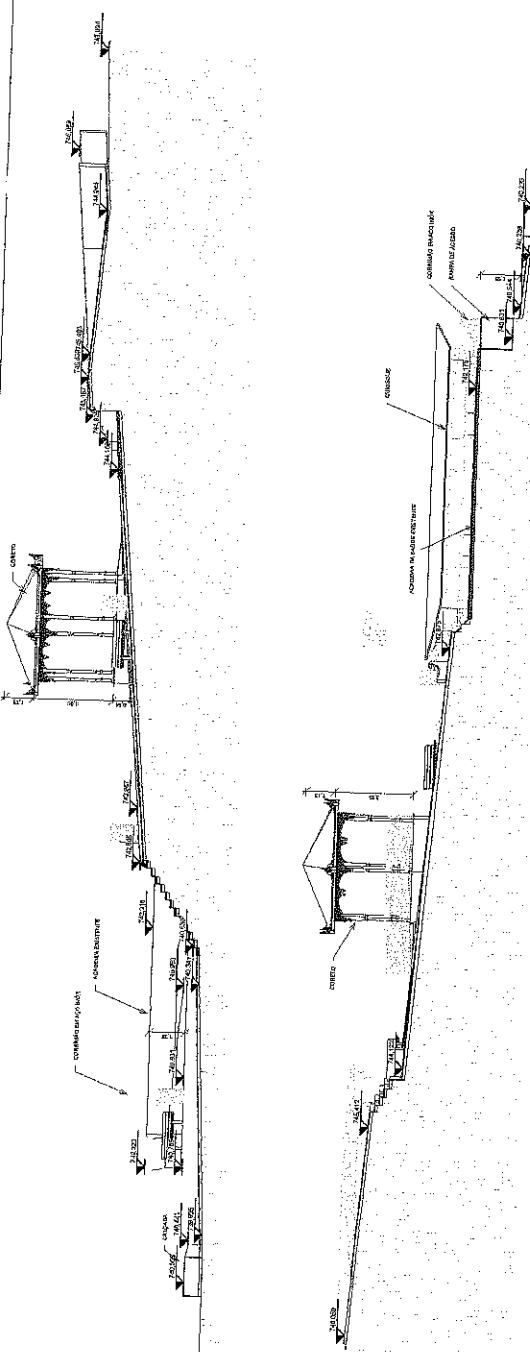

6 | CORTE AA
1:100

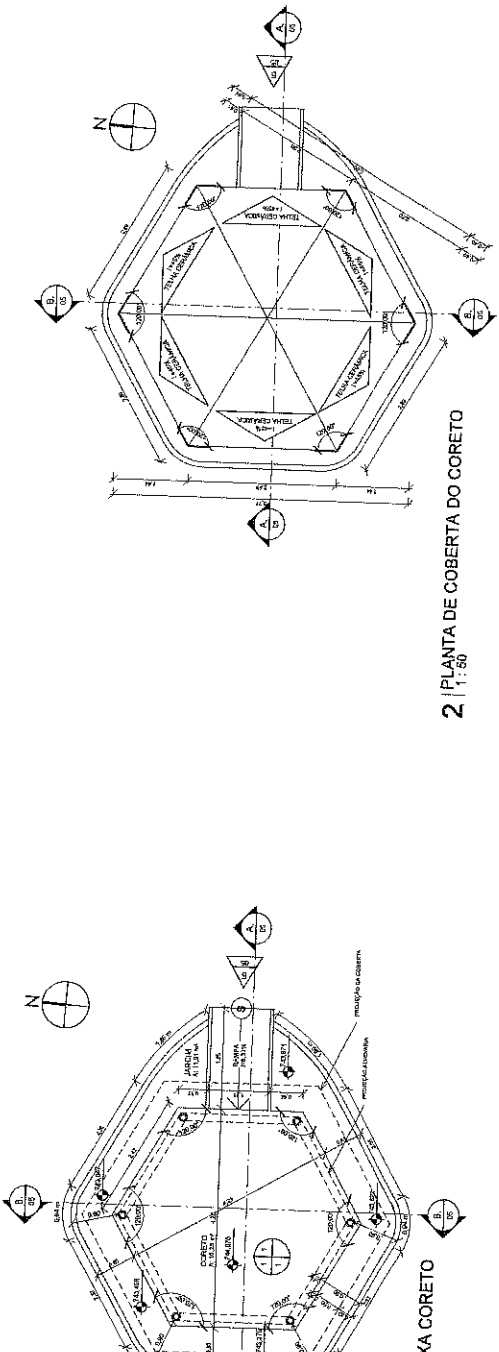

2 | PLANTA DE COBERTA DO CORETO
1:50

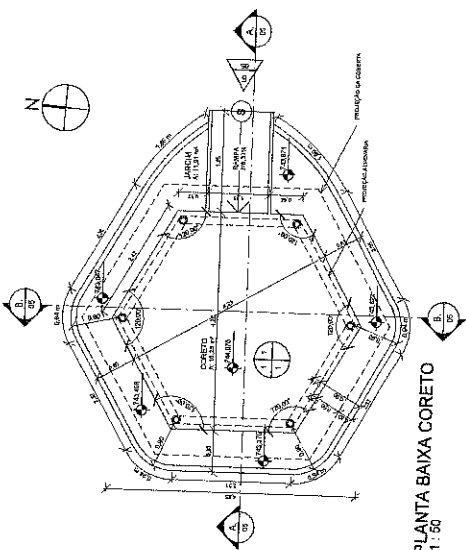

1 | PLANTA BAIXA CORETO
1:50

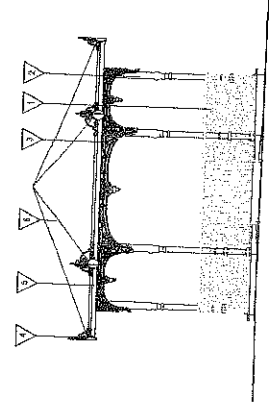

5 | FACHADA CORETO
1:50

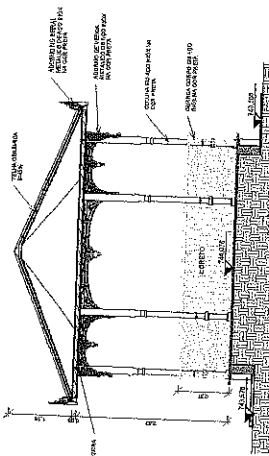

4 | CORTE BB DO CORETO
1:50

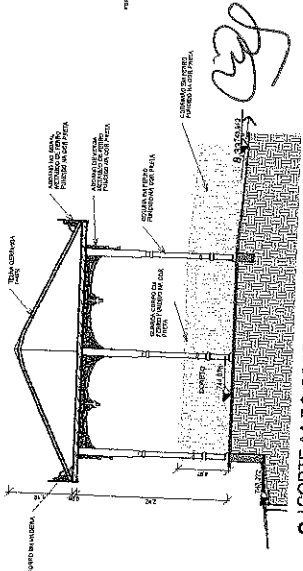

3 | CORTE AA DO CORETO
1:50

1 | PLANTA DE ACESSIBILIDADE
1:100

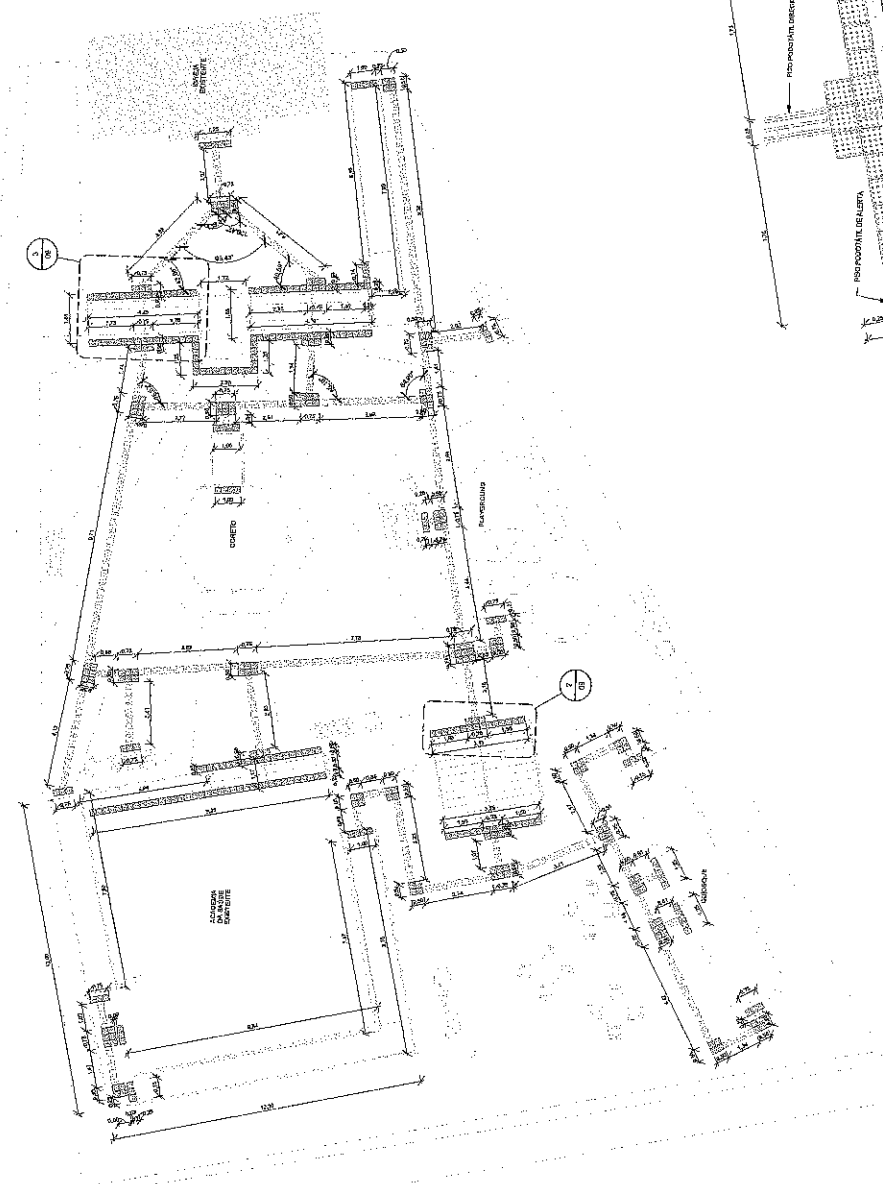

Handwritten signature

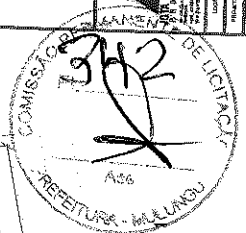

2 | PLANTA DE ACESSIBILIDADE DETALHE
1:1,25

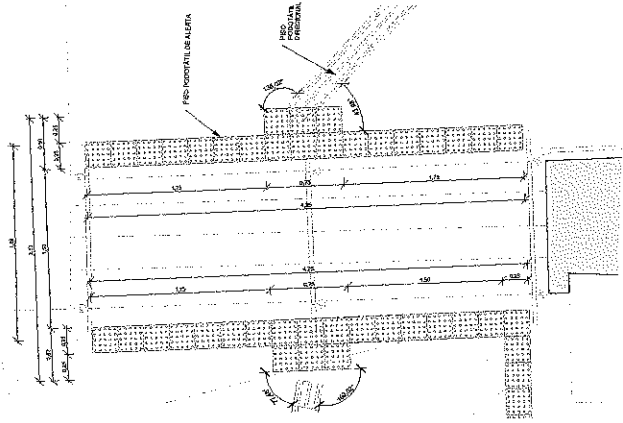
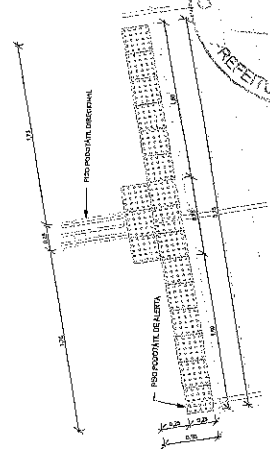

3 | PLANTA DE ACESSIBILIDADE DETALHE 2
1:1,25

QUADRO DE ESPECIFICAÇÃO
LEGENDA DE DESENHOS



QUADRO LEGENDA - PISO TÁTIL

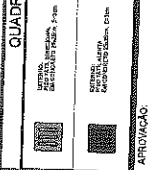

APROVAÇÃO

PROFESSOR

RESERVADO

| | | |
|--------------------------|--------------------|--|
| | | PREFEITURA MUNICIPAL DE MULLUMBU - CE PROJ. DE REFORMA DA PRAÇA NA LOCALIDADE DE LAMEIAÇÃO PROJETO ARQUITETÔNICO |
| Nº 09/09 | DATA | 09/09 |
| PLANTA DE ACESSIBILIDADE | | |
| NOME DO PROJETANTE | NOME DO PROJETANTE | NOME DO PROJETANTE |
| NOME DO PROJETANTE | NOME DO PROJETANTE | NOME DO PROJETANTE |
| NOME DO PROJETANTE | NOME DO PROJETANTE | NOME DO PROJETANTE |
| NOME DO PROJETANTE | NOME DO PROJETANTE | NOME DO PROJETANTE |
| NOME DO PROJETANTE | NOME DO PROJETANTE | NOME DO PROJETANTE |

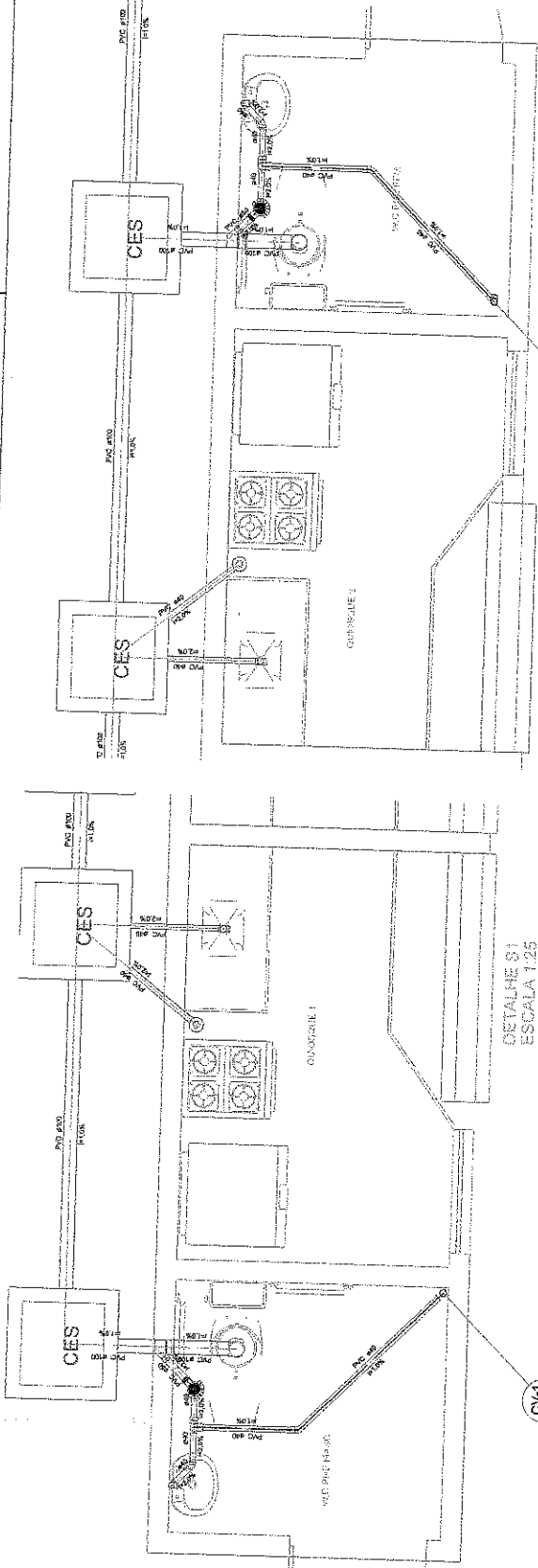

DETALHE S1
ESCALA 1:25

CV1
840

Lista de Materiais

| Quantidade | Descrição | Unidade |
|------------|--------------------|---------|
| 1,00 | Canos de PVC 100mm | m |
| 2,00 | Canos de PVC 75mm | m |
| 1,00 | Canos de PVC 50mm | m |
| 1,00 | Canos de PVC 25mm | m |
| 1,00 | Canos de PVC 15mm | m |
| 1,00 | Canos de PVC 10mm | m |
| 1,00 | Canos de PVC 5mm | m |
| 1,00 | Canos de PVC 3mm | m |
| 1,00 | Canos de PVC 2mm | m |
| 1,00 | Canos de PVC 1,5mm | m |
| 1,00 | Canos de PVC 1,2mm | m |
| 1,00 | Canos de PVC 1,0mm | m |
| 1,00 | Canos de PVC 0,8mm | m |
| 1,00 | Canos de PVC 0,6mm | m |
| 1,00 | Canos de PVC 0,5mm | m |
| 1,00 | Canos de PVC 0,4mm | m |
| 1,00 | Canos de PVC 0,3mm | m |
| 1,00 | Canos de PVC 0,2mm | m |
| 1,00 | Canos de PVC 0,1mm | m |

CV2
840

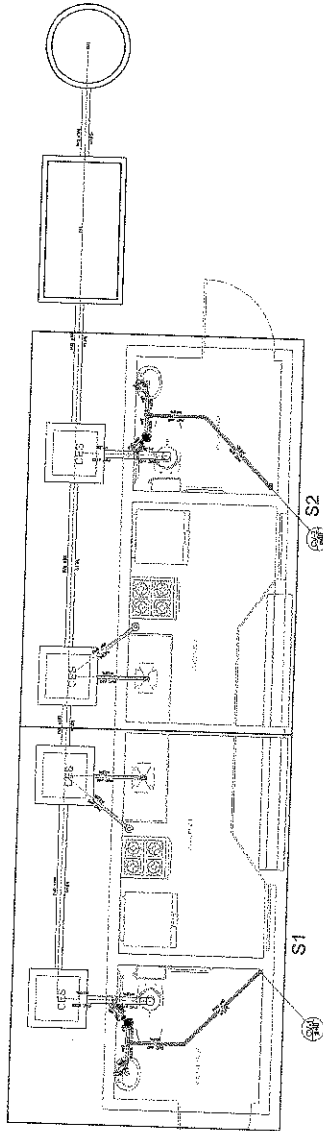
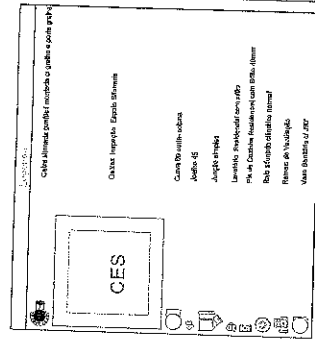

TANQUE SEPTICO
PLANTA BAIXA - ESC. 1:50

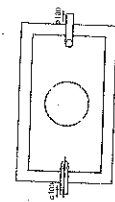

TANQUE SEPTICO
CORTE - ESC. 1:50

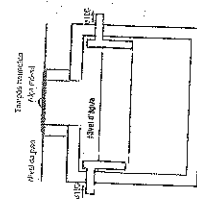

SUMIDOURO
PLANTA BAIXA - ESC. 1:50

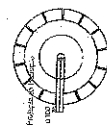

SUMIDOURO
CORTE - ESC. 1:50

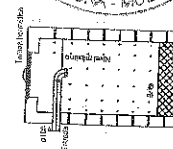

PLANTA BAIXA
ESCALA 1:50



APROVAÇÃO: _____

PROPRIETÁRIO: _____

PROJETISTA: _____

REALIZAÇÃO: _____

DESENHO: _____

DATA: 02/02

PREFEITURA MUNICIPAL DE MULUNGU

REFORMA DE PRAÇA NA LOCALIDADE DE LAMEIRÃO NO MUNICÍPIO DE MULUNGU

INSTALAÇÕES SANITÁRIAS

PLANTA BAIXA E DETALHAMENTOS

LOCAL: LOCALIDADE DE LAMEIRÃO NO MUNICÍPIO DE MULUNGU

PROJETISTA: ROBERTO BRUNO CECILIO MARIAS - ARQUITETO E ENGENHEIRO CIVIL - CREMATERIA - 0304 - 000241

PROFESSOR: PREFEITURA MUNICIPAL DE MULUNGU

DESENHISTA: ADRIANA

ARQUITETO: COMP. POZZE, ANIL, ORLANDO, RUIZING

ESCALA: _____

INDICAÇÃO: _____

DATA: _____

PROFESSOR: _____

PROJETISTA: _____

REALIZAÇÃO: _____

MULUNGU

Handwritten signature or initials.

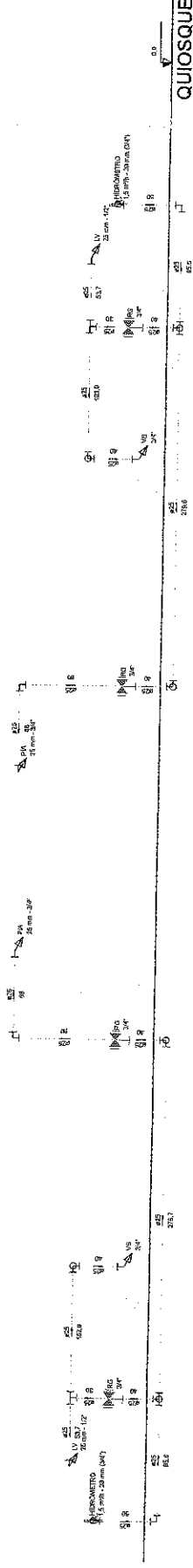

QUIOSQUE

Corte C1
escala 1:50

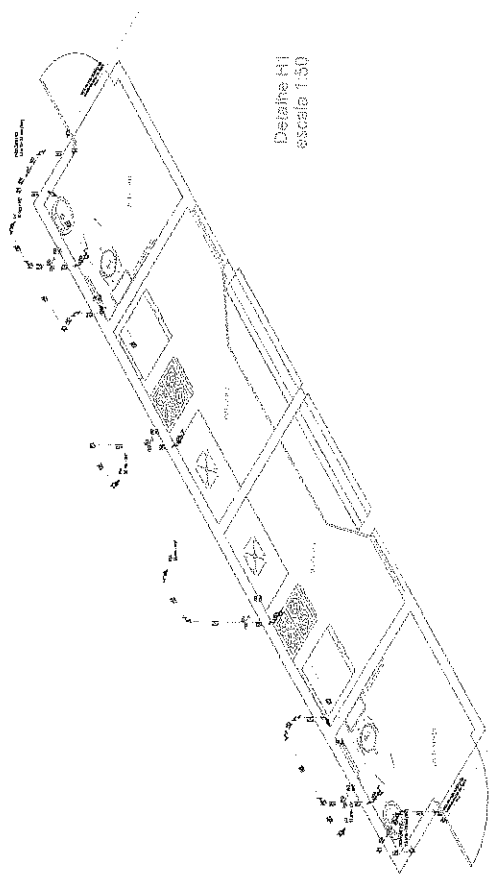

Detalhe H1
escala 1:50

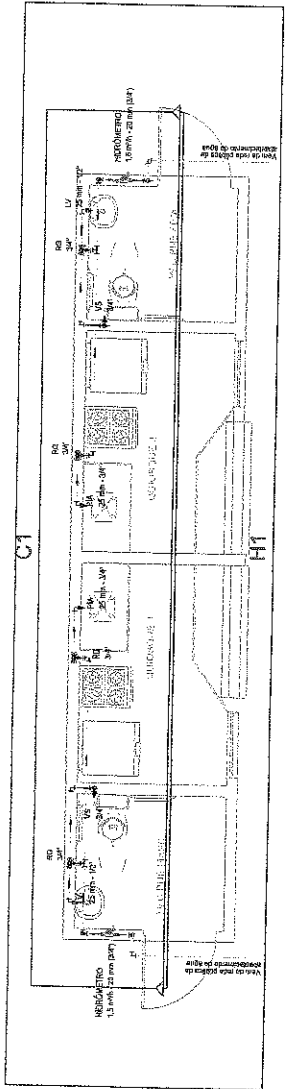

PLANTA BAIXA
escala 1:50

LEGENDA

| | | |
|-----------|--------|------------|
| Símbolo | Nome | Material |
| [Símbolo] | [Nome] | [Material] |
| [Símbolo] | [Nome] | [Material] |

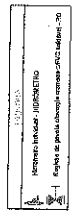

| | | | |
|---------------|---------------|---------------|---------------|
| APROVAÇÃO: | PROJETO: | PROJETO: | PROJETO: |
| PROPRIETÁRIO: | PROPRIETÁRIO: | PROPRIETÁRIO: | PROPRIETÁRIO: |
| PROJETO: | PROJETO: | PROJETO: | PROJETO: |
| PROJETO: | PROJETO: | PROJETO: | PROJETO: |

COMISSÃO LICITADORA
PREFEITURA - MULUNGU

PREFEITURA MUNICIPAL DE MULUNGU
REFORMA DE PRAÇA NA LOCALIDADE DE LAMBEIRA NO MUNICÍPIO DE MULUNGU

INSTALAÇÕES HIDRÁULICAS
PLANTA BAIXA E DETALHAMENTOS

MULUNGU



Handwritten signature.

Legenda

- 6" b
- 1 2x40
- 2 2PT
- 1 QD23
- 2
- (2x)

Calha de neblão
 Instrutor simples 1 lenda - 1,10m do piso
 Luminária pl 1lênq. liner, tubular - cobrador
 Luminária spot pl flurr, compacta 2 reator - cobrador
 Quadro de distribuição - embutido a 1,50m do piso
 Tenda universal 2 2PT e 1,10m do piso

Lista de Materiais

| | |
|---|----------|
| Cabo Unipolar (cobre) | |
| Isol PVC - 0,97kV (ver. Inbrac Polivinil Antichama) | 110,70 m |
| 4 mm ² | 4,10 m |
| Dispositivo Elétrico - embutido | |
| Placa 2x4" | 4 pp |
| Placa pl 1 função retangular | 4 pp |
| Placa pl 2 funções retangulares separadas | 6 pp |
| S/ placa | 4 pp |
| Interrupor 1 lenda simples | 4 pp |
| Tomada universal retangular (2) 2P+T-TGA | 6 pp |
| Dispositivo de Proteção | |
| 10 A | 2 pp |
| Disjuntor Unipolar Termomagnético - norma DIN | 10 A |
| Dispositivo de proteção contra surto | 2 pp |
| 440 V - 40 KA | 4 pp |
| Interrupor bipolar DR (fase/terra - In 30mA) - DIN | 25 A |
| 1,00 | 1,00 |
| Eletroduto PVC rosca | |
| 3/4" | 30 pc |
| 1" | 0,90 m |
| 38,10 m | |
| Luminária e acessórios | |
| Luminária sobrepor pl fluorescente tubular | 2 pp |
| 2x40 W | 2 pp |
| Reator eletrônico pl fluorescente tubular | 2 pp |
| 2x40W | 2 pp |
| Soquete | 2 pp |
| base E 27 | 6 pp |
| base E 13 | 6 pp |
| Spot | 2,00 |
| Lâmpada fluorescente | |
| Compacta reator integrado | 2 pp |
| 23 W | 2 pp |
| Tubular comum - diam. 38mm | 4 pp |
| 40 W | |
| Quadro distrib. plástico - embutir | |
| Barr. Inf. - DIN (Ref. Higler) | 1 pp |
| Cap. 12,08g Unip. - In. Penis 100A | |

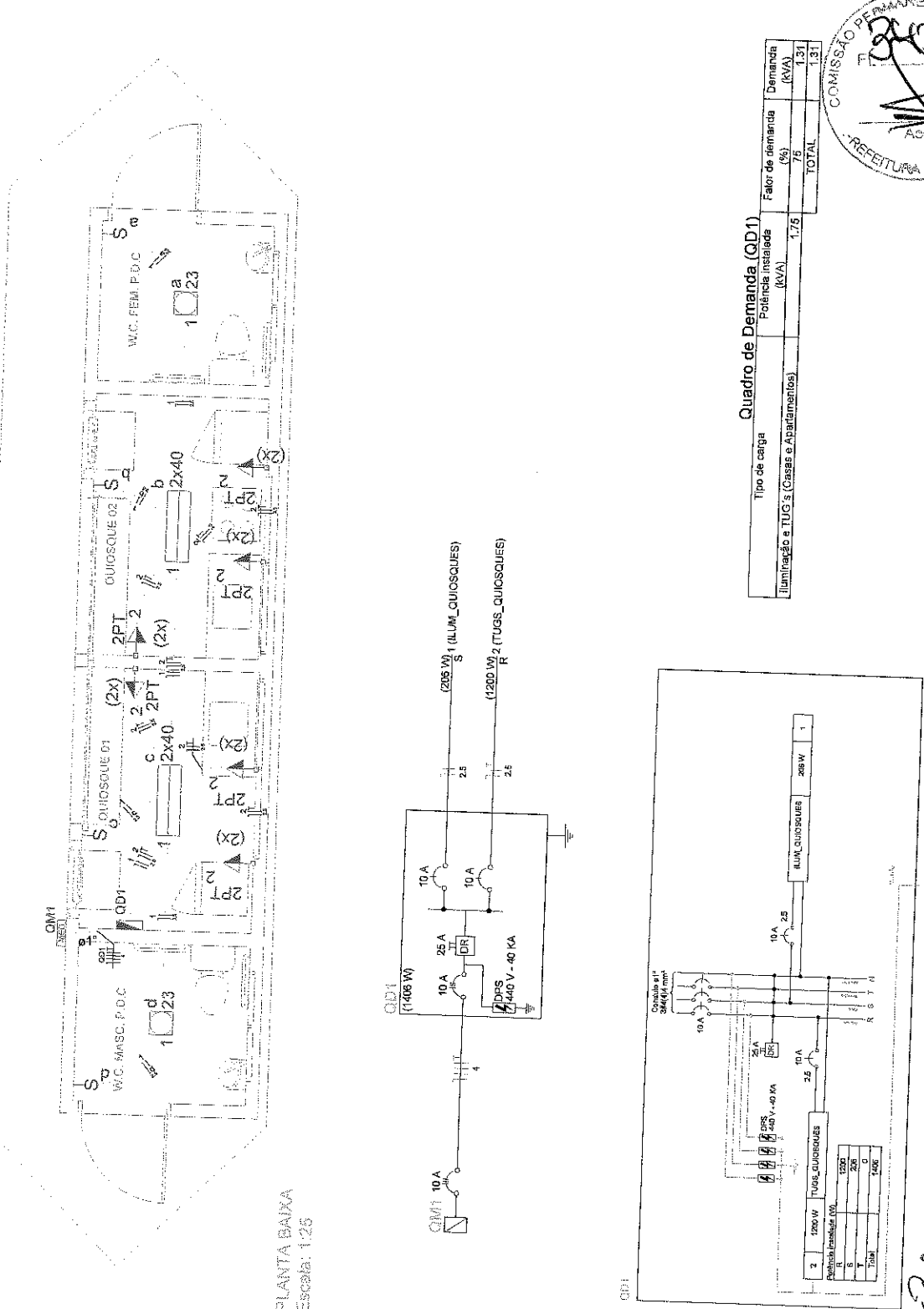

PLANTA BAIXA
 Escala: 1:25

Quadro de Demanda (QD1)

Potência instalada: (kVA) 1,75

Fator de demanda (%): 75

Demanda (kVA): 1,31

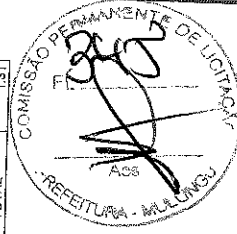

Quadro de Cargas (QD1)

| Circuito | Descrição | Esquema | Método de Inst. | V (V) | Iluminação (W) | Tomadas (W) | Pot. total (VA) | Pot. total (W) | Fases | Pot. - R (W) | Pot. - S (W) | Pol. - T (W) | FCT | FCA | It (A) | Seção (mm ²) | Ic (A) | Disl (A) | dV parc (%) | dV total (%) | Status |
|----------|----------------|---------|-----------------|-------|----------------|-------------|-----------------|----------------|-------|--------------|--------------|--------------|------|------|--------|--------------------------|--------|----------|-------------|--------------|--------|
| 1 | LUM. QUIOSQUES | F+H | B1 | 220 V | 23 | 100 | 248 | 206 | S | 23 | 206 | 0 | 1,00 | 0,80 | 1,4 | 2,5 | 24,0 | 10,0 | 0,04 | 0,06 | Ok |
| 2 | TUGS QUIOSQUES | F+N+T | B1 | 220 V | 1 | 12 | 101 | 80 | S | 80 | 80 | 0 | 1,00 | 0,5 | 0,5 | 2,5 | 24,0 | 0 | 0 | 0 | Ok |
| TOTAL | | | | | 24 | 112 | 349 | 286 | S | 103 | 286 | 0 | 1,00 | 0,80 | 8,5 | 2,5 | 24,0 | 10,0 | 0,27 | 0,28 | Ok |

PREFEITURA MUNICIPAL DE MALINGU

REGIÃO DE PRACA NA LOCALIDADE DE ENFERMO DO MUNICÍPIO DE MALINGU

SECRETARIA MUNICIPAL DE LICITAÇÃO

RECEITA MUNICIPAL DE MALINGU

PLANTA BAIXA, QUADRO DE CARGAS E DEMANDA E DIAGRAMAS UNIFILARES

Projeto nº: _____

Dia: 02/02

Ass: _____

Legenda

Caixa de medição

Caixa de passagem de embutir no piso

300x300x300

Lâmpada Led 30W

1 30

Quadro de distribuição - embutir a 1,50m do piso

Legenda das indicações

300x300x300 Alvenaria (piso) - 300x300x300 mm

Lista de Materiais

| | |
|---|----------|
| Cabo Unipolar (cobre) | |
| Isol. PVC - 0,6/1KV (ref. Inbrac Polímitil Arichama) | 559,00 m |
| 2,5 mm ² | 2,00 m |
| 4 mm ² | |
| Caixa de passagem - embutir | |
| Alvenaria | |
| 300x300x300mm | 13 pç |
| Tampa 300x300x50mm | 13 pç |
| Dispositivo de Proteção | |
| Disjuntor Tripolar Termomagnético - norma DIN 10 A | 1 pç |
| Disjuntor Unipolar Termomagnético - norma DIN 10 A | 3 pç |
| Dispositivo de proteção contra surto 440 V - 40 KA | 4 pç |
| Interruptor bipolar DR (fase/fase - In 30mA) - DIN 25 A | 1 pç |
| Eletródoto PVC rosca | |
| Braçadeira galvan. tipo cunha | |
| 1" | 18 pç |
| 3/4" | 218 pç |
| Electroduto, vara 3,0m | |
| 1" | 18,80 m |
| 3/4" | 236,20 m |
| Luminária e acessórios | |
| Soquete | |
| base E 27 | 24 pç |
| Lâmpadas Led | |
| Iluminação Pública | |
| 30 W | 24 pç |
| Quadro distrib. plástico - embutir | |
| Barr. trif. - DIN (Ref. Hager) | |
| Cap. 12 dist. unib. - In Pent 100A | 1 pç |

Elétrica

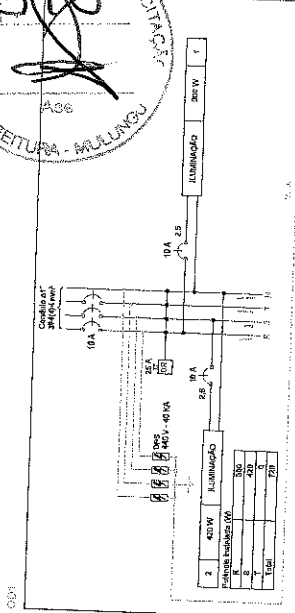
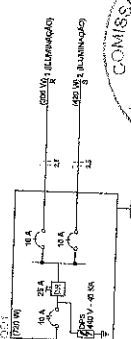
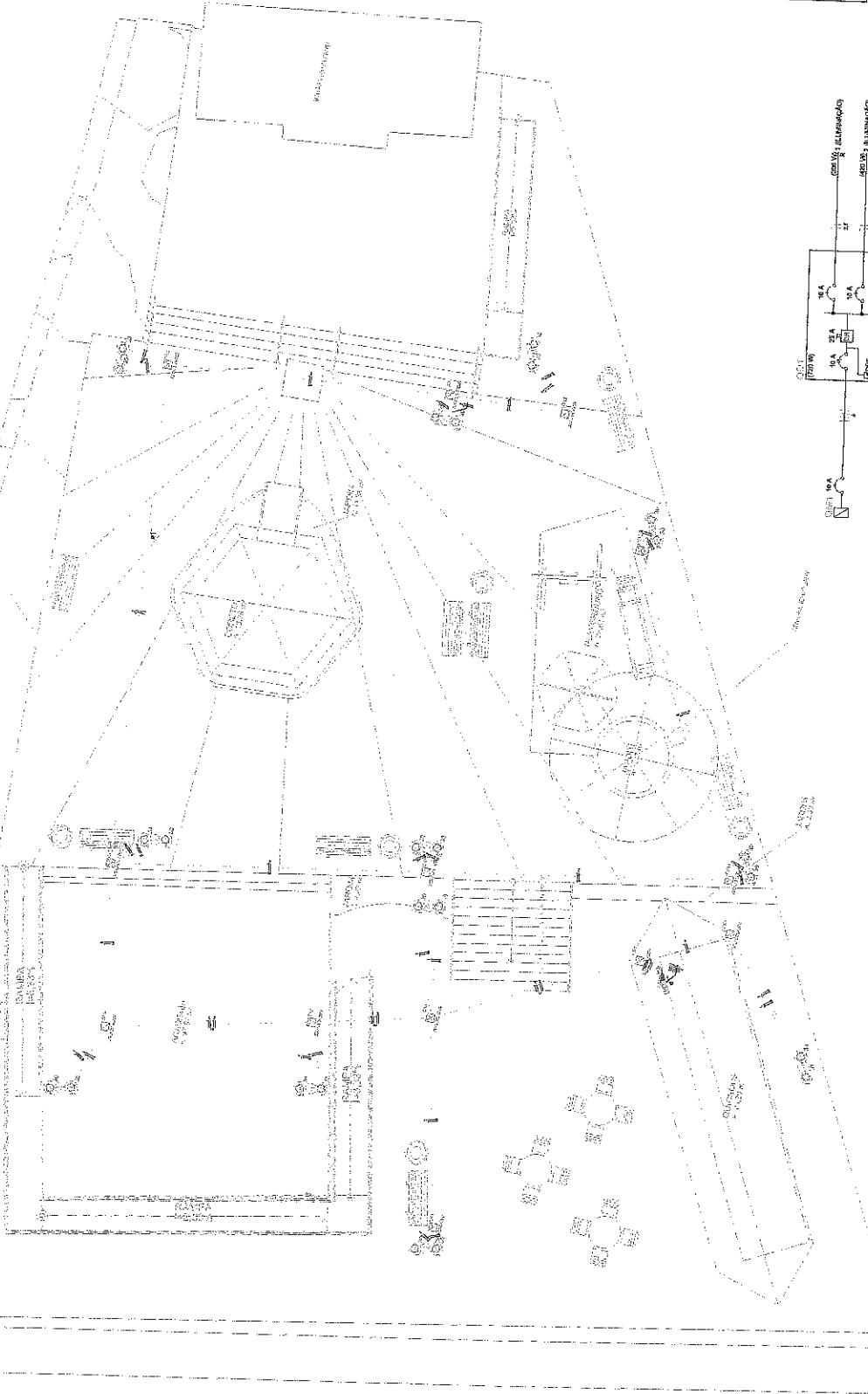

PLANTA BAIXA
Escala: 1/75

Quadro de Demanda (QD1)

| Descrição | Quantidade | Valor Unit. | Valor Total |
|--------------|------------|-------------|-------------|
| ... | ... | ... | ... |
| TOTAL | | | |

Quadro de Cargas (QD1)

| Carga | Característica | Valor Unit. | Valor Total |
|--------------|----------------|-------------|-------------|
| ... | ... | ... | ... |
| TOTAL | | | |

PREFEITURA MUNICIPAL DE MULLUNGU
REFORMA DE PRAÇA NA LOCALIDADE DE LAMBAÇO DO BARRILHO NE MULLUNGU/AC
INSTALAÇÃO DE ELÉTRICA
PLANTA BAIXA, QUADROS DE DISTRIBUIÇÃO E DIAGRAMA UNIFILAR E MULTIFILAR

PROPOSTA Nº: 01/02

DATA: 10/05/2017

VALOR: R\$ 1.200,00

EMPRESA: MULLUNGU

**CAU/BR**Conselho de Arquitetura
e Urbanismo do Brasil

Registro de Responsabilidade Técnica - RRT

RRT 11791279

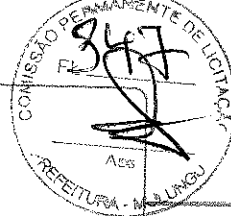

Verificar Autenticidade

**1. RESPONSÁVEL TÉCNICO**Nome Civil/Social: ROBERTO BRIGIDO COELHO NUNES
Título Profissional: Arquiteto(a) e UrbanistaCPF: 815.XXX.XXX-34
Nº do Registro: 00A2483661**1.1 Empresa Contratada**

Razão Social: JOTA BARROS PROJETOS E ASSESSORIA TECNICA EIRELI

CNPJ: 07.XXX.XXX/0001-62
Nº Registro: PJ24161-0**2. DETALHES DO RRT**Nº do RRT: SI11791279I00CT001
Data de Cadastro: 23/03/2022
Data de Registro: 24/03/2022
Tipologia: PúblicoModalidade: RRT SIMPLES
Forma de Registro: INICIAL
Forma de Participação: INDIVIDUAL**2.1 Valor do RRT**

Valor do RRT: R\$108,69

Pago em: 23/03/2022

3. DADOS DO SERVIÇO/CONTRATANTE**3.1 Serviço 001**Contratante: PREFEITURA MUNICIPAL DE MULUNGU
Tipo: Órgão Público
Valor do Serviço/Honorários: R\$18.750,00CPF/CNPJ: 07.XXX.XXX/0001-79
Data de Início: 01/03/2022
Data de Previsão de Término:
30/12/2022**3.1.1 Dados da Obra/Serviço Técnico**CEP: 62764000 Nº: S N
Logradouro: DA LOCALIDADE DE NILO E LAMEIRAO Complemento:
Bairro: DIV. LOCALIDADES Cidade: MULUNGU
UF: CE Longitude:

Latitude:

3.1.2 Descrição da Obra/Serviço Técnico

ELAB. DE PROJETO E ORÇAMENTO PARA REFORMA DE PRAÇAS NAS LOCALIDADES DE NILO E LAMEIRÃO NO MUNICÍPIO DE MULUNGÚ/CE

3.1.3 Declaração de Acessibilidade

Declaro o atendimento às regras de acessibilidade previstas em legislação e em normas técnicas pertinentes para as edificações abertas ao público, de uso público ou privativas de uso coletivo, conforme § 1º do art. 56 da Lei nº 13146, de 06 de julho de 2015.

3.1.4 Dados da Atividade Técnica

Grupo: PROJETO

Quantidade: 1000.42

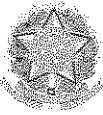

CAU/BR

Conselho de Arquitetura e Urbanismo do Brasil

Registro de Responsabilidade Técnica - RRT



RRT 11791279



Verificar Autenticidade

Atividade: 1.1.2 - Projeto arquitetônico

Grupo: PROJETO

Atividade: 1.1.2 - Projeto arquitetônico

Grupo: PROJETO

Atividade: 1.3.2 - Projeto de luminotecnica

Grupo: PROJETO

Atividade: 1.3.2 - Projeto de luminotecnica

Grupo: PROJETO

Atividade: 1.10.3 - Orçamento

Grupo: PROJETO

Atividade: 1.7.1 - Memorial descritivo

Unidade: metro quadrado

Quantidade: 428.97

Unidade: metro quadrado

Quantidade: 1000.42

Unidade: metro quadrado

Quantidade: 428.97

Unidade: metro quadrado

Quantidade: 2

Unidade: unidade

Quantidade: 2

Unidade: unidade

4. RRT VINCULADO POR FORMA DE REGISTRO

| Nº do RRT | Contratante | Forma de Registro | Data de Registro |
|---------------------------|--|-------------------|-------------------|
| SI11791279I00CT001 | PREFEITURA MUNICIPAL DE MULUNGU | INICIAL | 23/03/2022 |

5. DECLARAÇÃO DE VERACIDADE

Declaro para os devidos fins de direitos e obrigações, sob as penas previstas na legislação vigente, que as informações cadastradas neste RRT são verdadeiras e de minha responsabilidade técnica e civil.

6. ASSINATURA ELETRÔNICA

Documento assinado eletronicamente por meio do SICCAU do arquiteto(a) e urbanista ROBERTO BRIGIDO COELHO NUNES, registro CAU nº 00A2483661, na data e hora: 23/03/2022 15:27:45, com o uso de login e de senha. O **CPF/CNPJ** está oculto visando proteger os direitos fundamentais de liberdade, privacidade e o livre desenvolvimento da personalidade da pessoa natural (**LGPD**)

A autenticidade deste RRT pode ser verificada em: <https://siccau.caubr.gov.br/app/view/sight/externo?form=Servicos>, ou via QRCode.

PLANTA CHAVE



Copyright 2011



N=9.518.030

N=9.518.020

N=9.518.010

N=9.518.000

E=502.900

E=502.880

E=502.970

E=502.860

N=9.518.030

N=9.518.020

N=9.518.010

N=9.518.000

RUA SDO

RUA SDO

IGREJA EXISTENTE

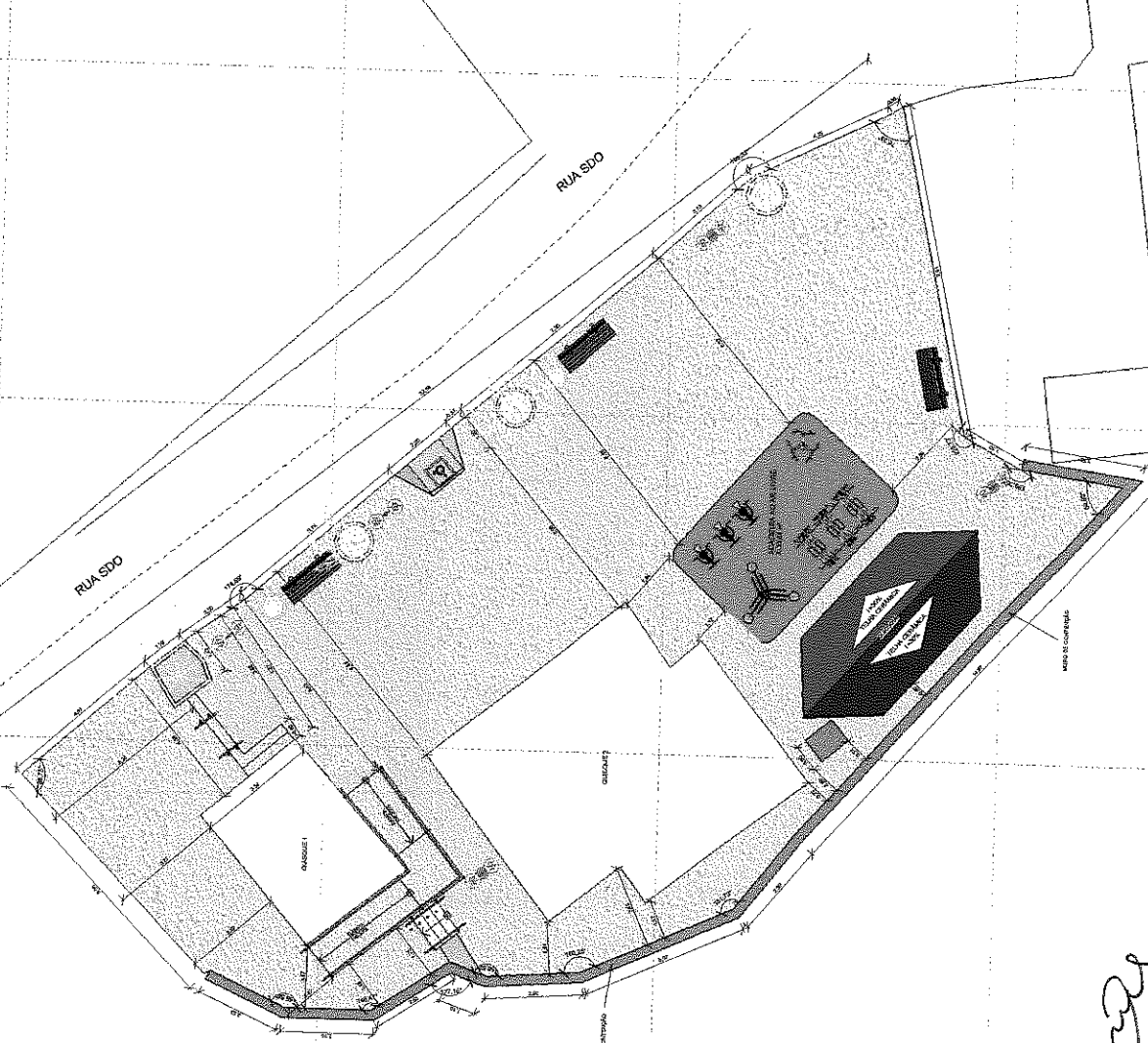

PROJEÇÃO

PROJEÇÃO

PROJEÇÃO

01/08

01/08

01/08

01/08

01/08

01/08

01/08

01/08

01/08

01/08

01/08

01/08

01/08

01/08

01/08

01/08

01/08

01/08

01/08

01/08

01/08

01/08

01/08

01/08

01/08

01/08

01/08

01/08

01/08

01/08

01/08

01/08

01/08

01/08

01/08

01/08

01/08

01/08

01/08

01/08

01/08

01/08

01/08

01/08

01/08

01/08

01/08

1 | PLANTA DE LOCAÇÃO
1:75

Handwritten signature

QUADRO DE ESPECIFICAÇÕES

1. REFORMA DE COBERTURA
2. LANTARINAS

QUADRO DE ÁREAS

| TIPO DE OBRAS | ÁREA (M ²) | VALOR UNITÁRIO (R\$) | VALOR TOTAL (R\$) |
|----------------------|------------------------|----------------------|-------------------|
| REFORMA DE COBERTURA | | | |
| LANTARINAS | | | |
| TOTAL | | | |

APROVADO: _____

PROPOSTA: _____

INDICADOR: _____

PROPOSTA: _____

PROJETO ARQUITETÔNICO

PLANTA BAIXA EXISTENTE E CORTE

PREFEITURA MUNICIPAL DE MULLINGU - CE

PROJ. DE REFORMA DA PRAÇA DO NILO

02/08

0901

PROJETO ARQUITETÔNICO

PLANTA BAIXA EXISTENTE E CORTE

| | |
|-----------|-----------|
| NOME | PROFESSOR |
| PROFESSOR | PROFESSOR |
| PROFESSOR | PROFESSOR |
| PROFESSOR | PROFESSOR |
| PROFESSOR | PROFESSOR |
| PROFESSOR | PROFESSOR |
| PROFESSOR | PROFESSOR |

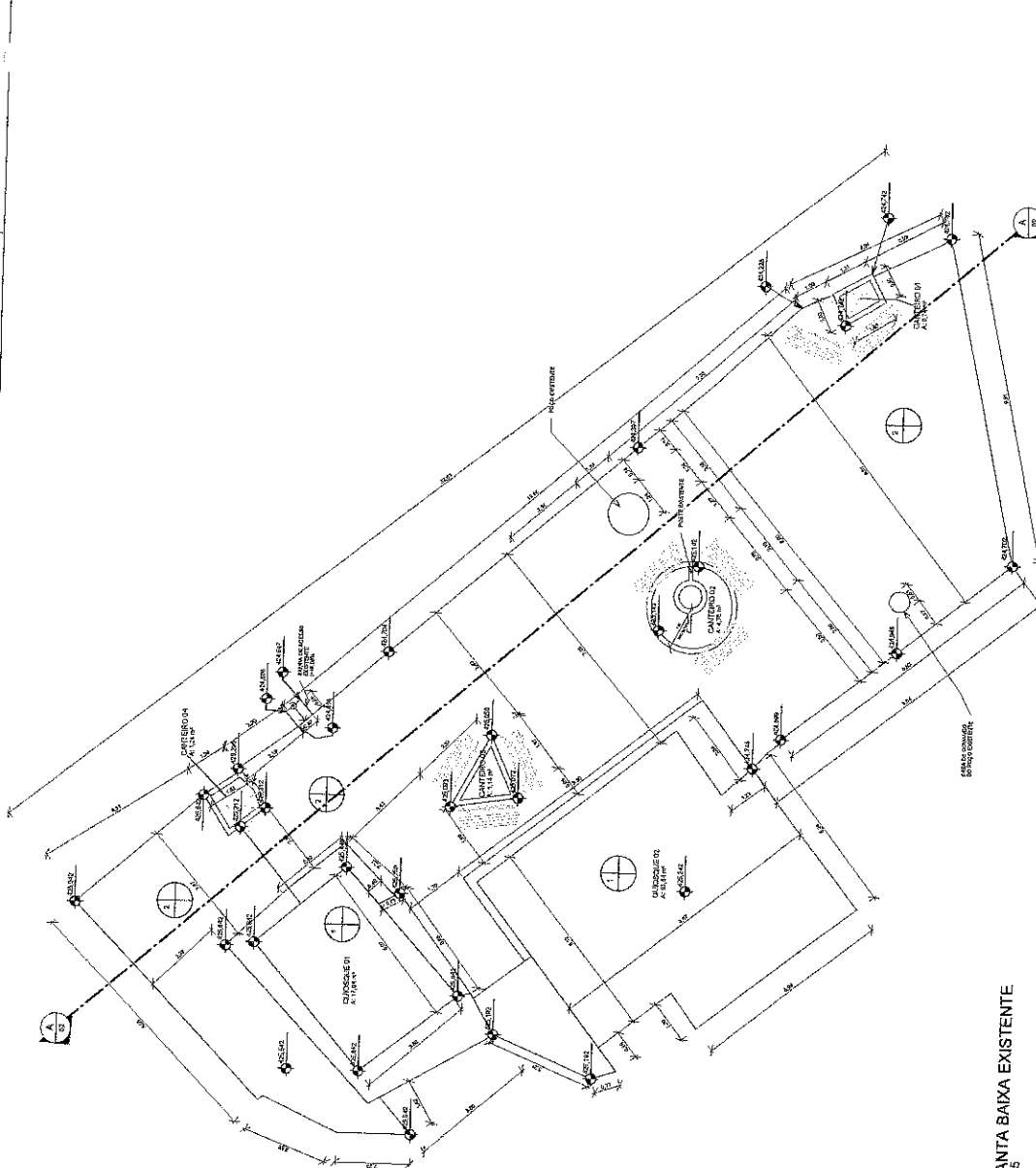

1 | PLANTA BAIXA EXISTENTE
1:75

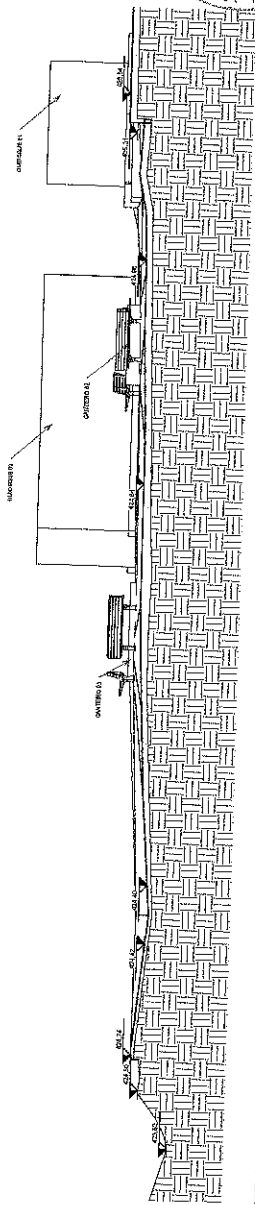

2 | CORTE AA
1:75

[Handwritten signature]

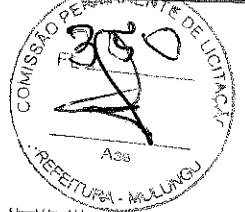

OBSERVAÇÕES

OBSERVAÇÕES GERAIS

- CONSULTAR O PROJETO DA VIGIA E CONHECER BEM O LOCAL ANTES DE INICIAR O TRABALHO;
- MANUTER O LOCAL EM LIMPEZA DURANTE O PERÍODO DE OBRAS;
- CUIDAR COM OS EQUIPAMENTOS E MATERIAIS DE CONSTRUÇÃO;
- CUIDAR COM A SEGURANÇA DE TODOS OS TRABALHADORES E PASSANTES;
- RESPEITAR O AMBIENTE E O PATRIMÔNIO DO LOCAL;
- RESPEITAR O HORÁRIO DE TRABALHO E O CUIDADO COM A SAÚDE DOS TRABALHADORES;
- RESPEITAR O AMBIENTE E O PATRIMÔNIO DO LOCAL;
- RESPEITAR O AMBIENTE E O PATRIMÔNIO DO LOCAL;
- RESPEITAR O AMBIENTE E O PATRIMÔNIO DO LOCAL;
- RESPEITAR O AMBIENTE E O PATRIMÔNIO DO LOCAL;
- RESPEITAR O AMBIENTE E O PATRIMÔNIO DO LOCAL;

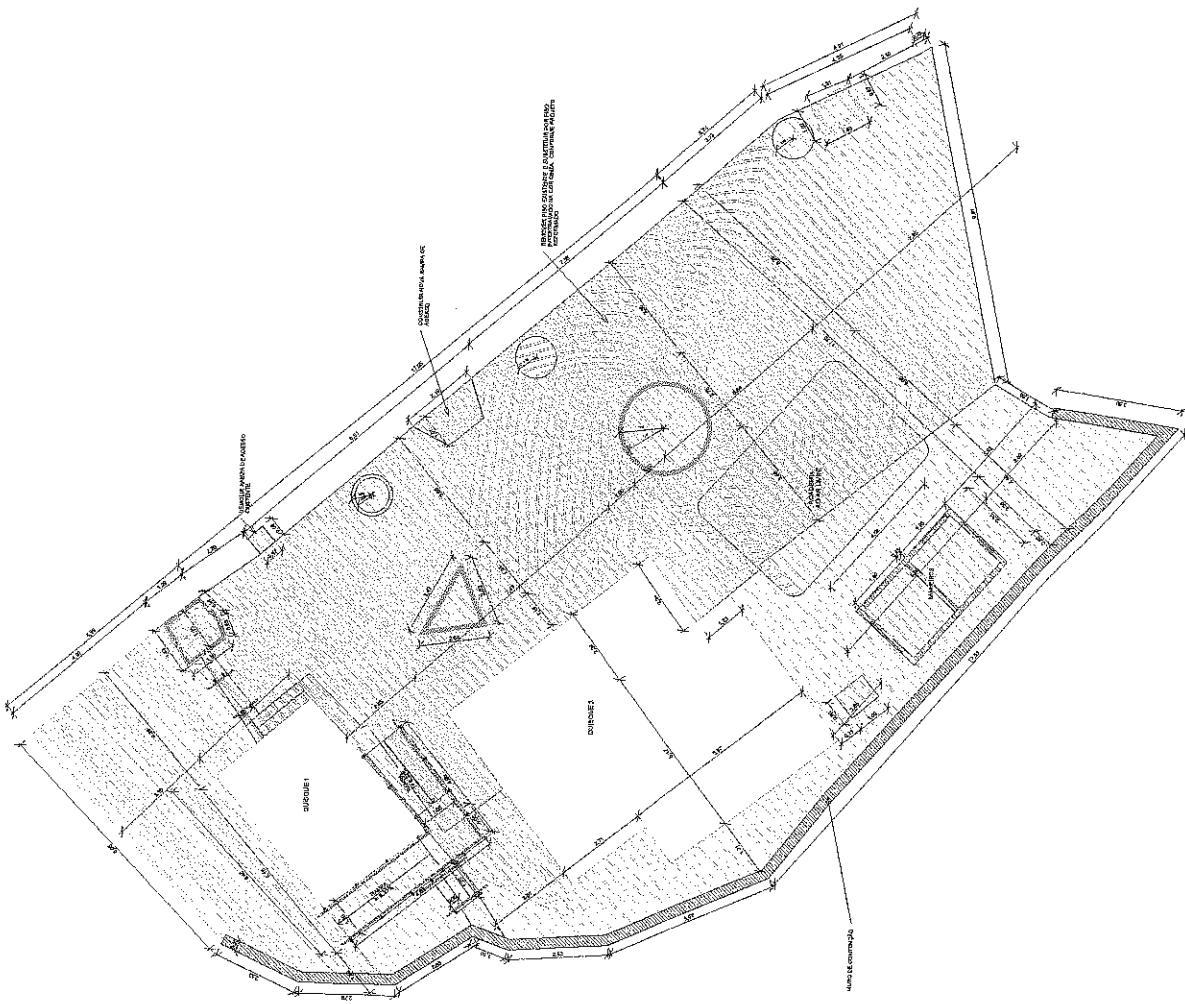

LEGENDA DE REFORMA

| ESPONDA | USURIO |
|---|---|
| <p>ABRIGADO</p> <p>ABRIGADO</p> <p>ABRIGADO</p> <p>ABRIGADO</p> | <p>ABRIGADO</p> <p>ABRIGADO</p> <p>ABRIGADO</p> <p>ABRIGADO</p> |
| <p>ABRIGADO</p> <p>ABRIGADO</p> <p>ABRIGADO</p> <p>ABRIGADO</p> | <p>ABRIGADO</p> <p>ABRIGADO</p> <p>ABRIGADO</p> <p>ABRIGADO</p> |
| <p>ABRIGADO</p> <p>ABRIGADO</p> <p>ABRIGADO</p> <p>ABRIGADO</p> | <p>ABRIGADO</p> <p>ABRIGADO</p> <p>ABRIGADO</p> <p>ABRIGADO</p> |

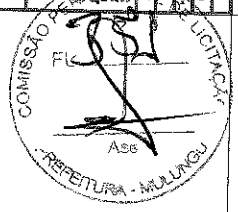

1 | PLANTA BAIXA DE REFORMA
1:15

[Handwritten signature]

PREFEITURA MUNICIPAL DE MULUNGU - CE
 PROJ. DE REFORMA DA PRACA DO NÍDIO
 PROJETO ARQUITETÔNICO
 PLANTA DE REFORMA

DATA: 03/08
 LOCAL: MULUNGU

NOME: []
 ENDEREÇO: []
 TELEFONE: []
 E-MAIL: []

QUADRO DE ESPECIFICAÇÕES

| ITEM | DESCRIÇÃO | UNIDADE | QUANTIDADE | VALOR UNITÁRIO | VALOR TOTAL |
|------|---------------------------------|---------|------------|----------------|-------------|
| 1 | 1. COBERTURA EM TETO, COM BANHA | m² | 14,28 | | |
| 2 | 2. PAREDE | m² | 14,28 | | |
| 3 | 3. TETO | m² | 14,28 | | |

QUADRO DE ESPECIFICAÇÕES

| ITEM | DESCRIÇÃO | UNIDADE | QUANTIDADE | VALOR UNITÁRIO | VALOR TOTAL |
|------|--------------|---------|------------|----------------|-------------|
| 1 | 1. BANHEIROS | unidade | 1 | | |
| 2 | 2. BANHEIROS | unidade | 1 | | |

QUADRO DE ÁREAS

| ÁREA | VALOR |
|------------|----------|
| ÁREA ÚTIL | 14,28 m² |
| ÁREA BRUTA | 14,28 m² |

QUADRO DE ESQUADRIAS

| ITEM | DESCRIÇÃO | UNIDADE | QUANTIDADE | VALOR UNITÁRIO | VALOR TOTAL |
|------|------------------------|---------|------------|----------------|-------------|
| 1 | 1. JANELAS - REFORMADA | m² | 1,50 | | |
| 2 | 2. PORTAS - REFORMADA | m² | 1,50 | | |

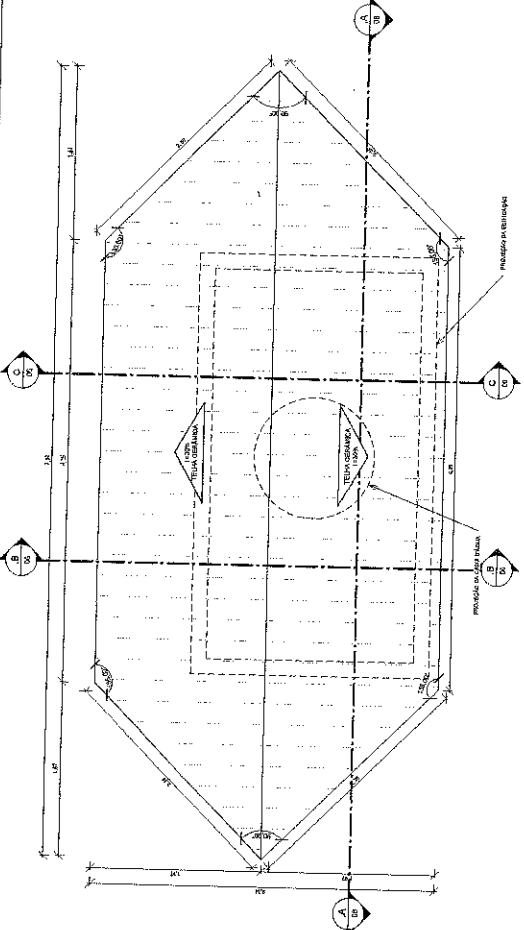

2 | PLANTA DE COBERTURA DOS BANHEIROS | 1:25

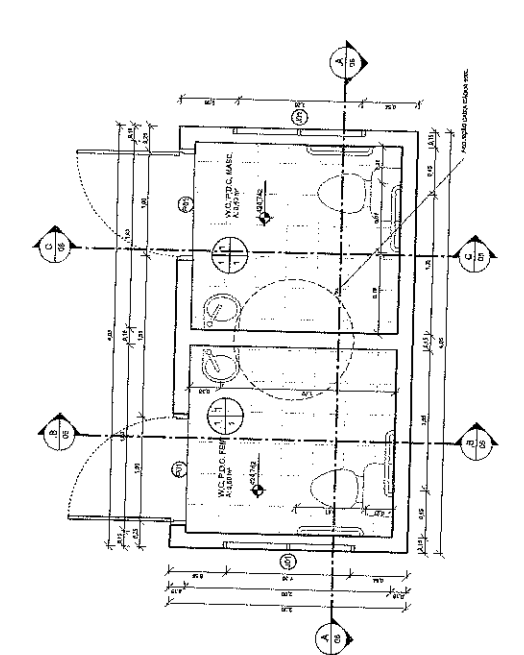

1 | PLANTA BAIXA BANHEIROS | 1:25

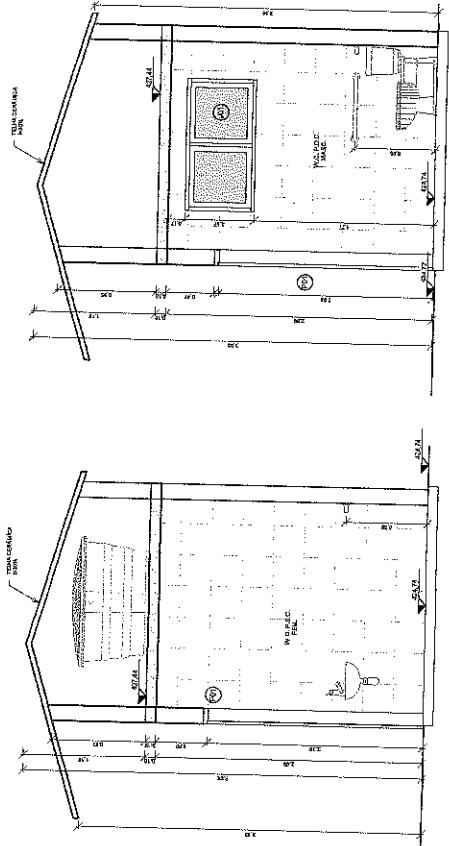

5 | CORTE CC | 1:25

4 | CORTE BB | 1:25

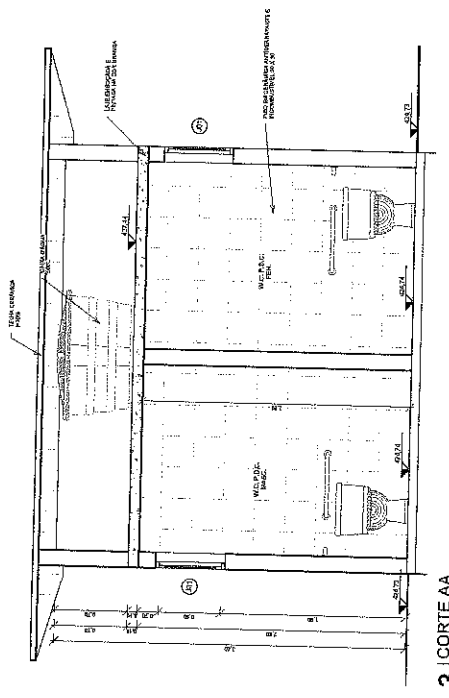

3 | CORTE AA | 1:25

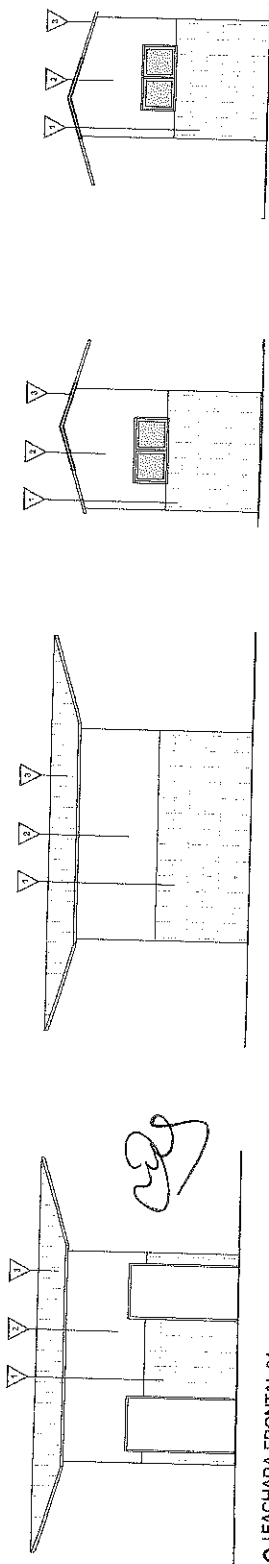

6 | FACHADA FRONTAL 01 | 1:50

7 | FACHADA TRASEIRA 02 | 1:50

8 | FACHADA LAT. DIREITA 03 | 1:50

9 | FACHADA LAT. ESQUERDA 04 | 1:50



MUNICÍPIO DE MULUNGU
 PREFEITURA MUNICIPAL DE MULUNGU - CE
 PROJETO ARQUITETÔNICO
 PROJ. DE REFORMA DA PRACA DO NÍLIO
 DETALHAMENTO DE BANHEIROS
 DATA DE EMISSÃO: 15/05/2018
 DATA DE RECEBIMENTO: 15/05/2018
 VALOR: R\$ 1.500,00
 Nº DE LICITAÇÃO: 001/2018
 Nº DE EMENDA: 001/2018
 Nº DE ANEXO: 001/2018
 Nº DE FOLHA: 01/01

**QUADRO DE ESPECIFICAÇÃO
LEGENDA DE DESENHOS**

| | |
|--|-----------------------------|
| | ESTRUTURA DE CONCRETO |
| | MUR DE ALVENARIA DE CIMENTO |
| | MUR DE ALVENARIA DE CIMENTO |

QUADRO LEGENDA - PISO TÁTIL

| | |
|--|------------------------|
| | INDICADOR DE OBSTÁCULO |
| | INDICADOR DE PAVIMENTO |
| | INDICADOR DE PAVIMENTO |

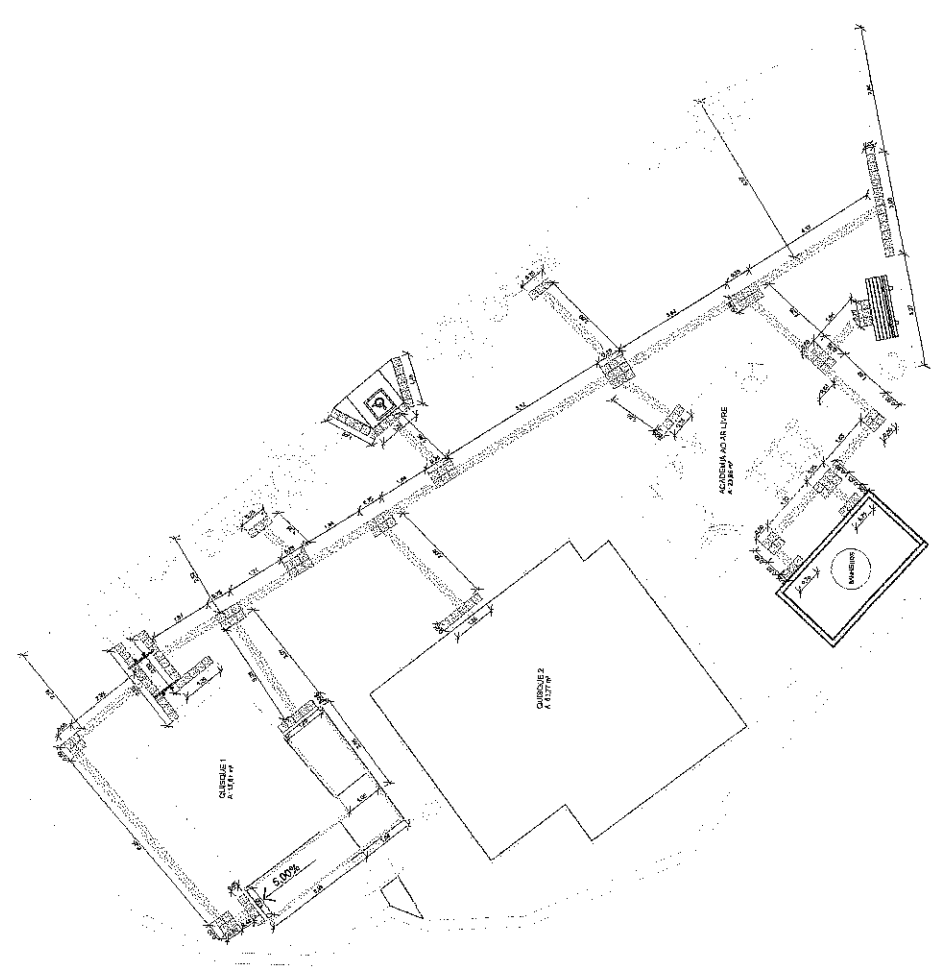

APROVAÇÃO:

PROFESSOR: _____
TITULO: _____
CATEGORIA: _____

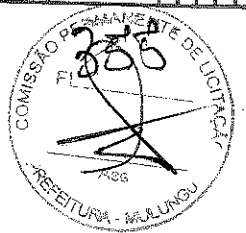

1 | PLANTA DE ACESSIBILIDADE
1175

| | |
|--|------------------------------------|
| | |
| PRAÇA DE ACESSIBILIDADE PROJETO ARQUITETÔNICO | |
| PREFEITURA MUNICIPAL DE MILUNGU - CE 01/01 | 07/08 |
| PROJETO DE REFORMA DA PRAÇA DO ALDO | |
| PLANTA DE ACESSIBILIDADE | |
| ELABORADO POR: _____ DATA: _____ | REVISADO POR: _____ DATA: _____ |
| AUTORIZADO POR: _____ DATA: _____ | VALIDADO POR: _____ DATA: _____ |

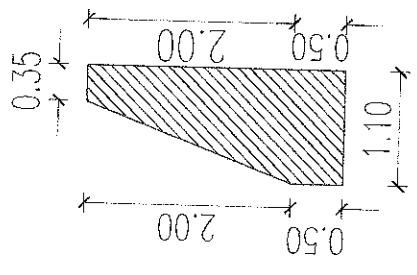
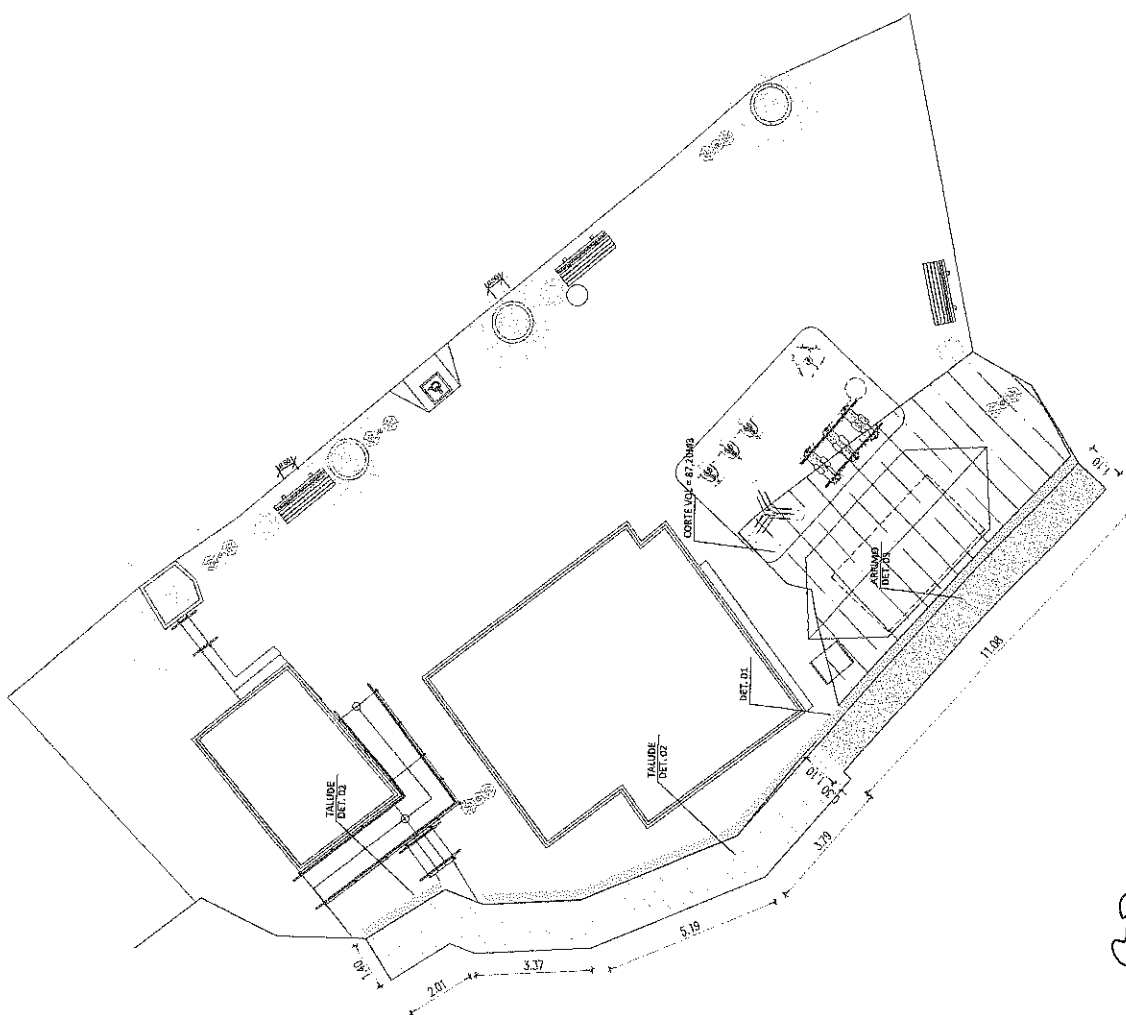

02 DET. DET. 02

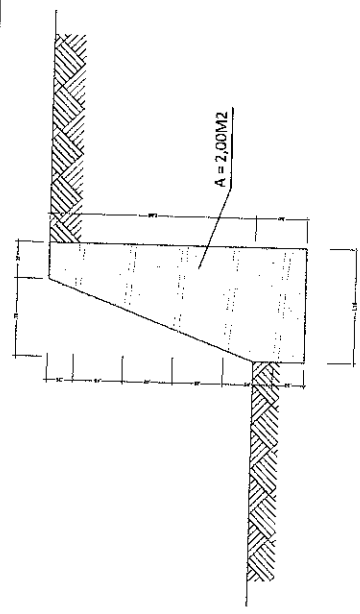

04 CORTE DET. 01

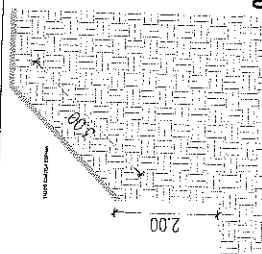

05 CORTE DET. 05

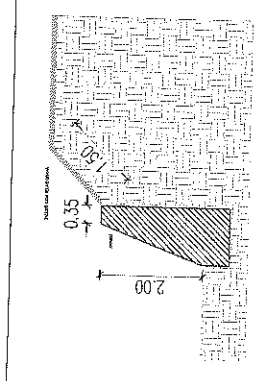

06 CORTE DET. 03

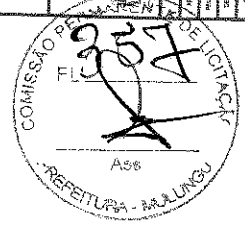

01 PLANTA BAIXA

Handwritten signature or initials.

| | | | | | |
|-------------|--|---|--|------|-------|
| APROVAÇÃO: | | PREFEITURA MUNICIPAL DE MALUNGU | | DIR: | 01/01 |
| AUTORIZADO: | | REFORMA DE PRAÇA NA LOCALIDADE DE RUA DO MUNICÍPIO DE MALUNGU | | | |
| PROJETO DE: | | PRONTO DE CONTEÚDO E CORTES | | | |
| AUTOR: | | PLANTA BAIXA, CORTES E DETALHES CONSTRUTIVOS | | | |
| TÍTULO: | | LUGAR MALUNGU, LOCALIDADE DE RUA DO MUNICÍPIO DE MALUNGU | | | |
| LOCAL: | | LUGAR MALUNGU, LOCALIDADE DE RUA DO MUNICÍPIO DE MALUNGU | | | |
| PROJETO Nº: | | LUGAR MALUNGU, LOCALIDADE DE RUA DO MUNICÍPIO DE MALUNGU | | | |
| DATA: | | LUGAR MALUNGU, LOCALIDADE DE RUA DO MUNICÍPIO DE MALUNGU | | | |
| ESCALA: | | LUGAR MALUNGU, LOCALIDADE DE RUA DO MUNICÍPIO DE MALUNGU | | | |
| SITIO: | | LUGAR MALUNGU, LOCALIDADE DE RUA DO MUNICÍPIO DE MALUNGU | | | |
| AUTOR: | | LUGAR MALUNGU, LOCALIDADE DE RUA DO MUNICÍPIO DE MALUNGU | | | |
| PROJETO Nº: | | LUGAR MALUNGU, LOCALIDADE DE RUA DO MUNICÍPIO DE MALUNGU | | | |
| DATA: | | LUGAR MALUNGU, LOCALIDADE DE RUA DO MUNICÍPIO DE MALUNGU | | | |
| ESCALA: | | LUGAR MALUNGU, LOCALIDADE DE RUA DO MUNICÍPIO DE MALUNGU | | | |
| SITIO: | | LUGAR MALUNGU, LOCALIDADE DE RUA DO MUNICÍPIO DE MALUNGU | | | |

